

# DENON

CD AUTO CHANGER

## DCM-390/290

## DCM-27

---

OPERATING INSTRUCTIONS

MODE D'EMPLOI

INSTRUCCIONES DE FUNCIONAMIENTO

SAFETY PRECAUTIONS



**CAUTION**  
RISK OF ELECTRICAL SHOCK  
DO NOT OPEN



**CAUTION:**  
TO REDUCE THE RISK OF ELECTRIC SHOCK, DO NOT REMOVE COVER (OR BACK). NO USER-SERVICEABLE PARTS INSIDE. REFER SERVICING TO QUALIFIED SERVICE PERSONNEL.



The lightning flash with arrowhead symbol, within an equilateral triangle, is intended to alert the user to the presence of uninsulated "dangerous voltage" within the product's enclosure that may be of sufficient magnitude to constitute a risk of electric shock to persons.



The exclamation point within an equilateral triangle is intended to alert the user to the presence of important operating and maintenance (servicing) instructions in the literature accompanying the appliance.

**WARNING:**  
TO REDUCE THE RISK OF FIRE OR ELECTRICAL SHOCK, DO NOT EXPOSE THIS APPLIANCE TO RAIN OR MOISTURE.

**LABELS (for U.S.A. model only)**

**CERTIFICATION**

THIS PRODUCT COMPLES WITH DHHS RULES 21CFR SUBCHAPTER J APPLICABLE AT DATE OF MANUFACTURE.

**CAUTION:**  
USE OF CONTROLS OR ADJUSTMENTS OR PERFORMANCE OF PROCEDURES OTHER THAN THOSE SPECIFIED HEREIN MAY RESULT IN HAZARDOUS RADIATION EXPOSURE.  
THE COMPACT DISC PLAYER SHOULD NOT BE ADJUSTED OR REPAIRED BY ANYONE EXCEPT PROPERLY QUALIFIED SERVICE PERSONNEL.

**SAFETY INSTRUCTIONS**

1. Read instructions – All the safety and operating instructions should be read before the product is operated.
2. Retain Instructions – The safety and operating instructions should be retained for future reference.
3. Heed Warnings – All warnings on the product and in the operating instructions should be adhered to.
4. Follow Instructions – All operating and use instructions should be followed.
5. Cleaning – Unplug this product from the wall outlet before cleaning. Do not use liquid cleaners or aerosol cleaners.
6. Attachments – Do not use attachments not recommended by the product manufacturer as they may cause hazards.
7. Water and Moisture – Do not use this product near water – for example, near a bath tub, wash bowl, kitchen sink, or laundry tub; in a wet basement; or near a swimming pool; and the like.
8. Accessories – Do not place this product on an unstable cart, stand, tripod, bracket, or table. The product may fall, causing serious injury to a child or adult, and serious damage to the product. Use only with a cart, stand, tripod, bracket, or table recommended by the manufacturer, or sold with the product. Any mounting of the product should follow the manufacturer's instructions, and should use a mounting accessory recommended by the manufacturer.
9. A product and cart combination should be moved with care. Quick stops, excessive force, and uneven surfaces may cause the product and cart combination to overturn.
10. Ventilation – Slots and openings in the cabinet are provided for ventilation and to ensure reliable operation of the product and to protect it from overheating, and these openings must not be blocked or covered. The openings should never be blocked by placing the product on a bed, sofa, rug, or other similar surface. This product should not be placed in a built-in installation such as a bookcase or rack unless proper ventilation is provided or the manufacturer's instructions have been adhered to.
11. Power Sources – This product should be operated only from the type of power source indicated on the marking label. If you are not sure of the type of power supply to your home, consult your product dealer or local power company. For products intended to operate from battery power, or other sources, refer to the operating instructions.
12. Grounding or Polarization – This product may be equipped with a polarized alternating-current line plug (a plug having one blade wider than the other). This plug will fit into the power outlet only one way. This is a safety feature. If you are unable to insert the plug fully into the outlet, try reversing the plug. If the plug should still fail to fit, contact your electrician to replace your obsolete outlet. Do not defeat the safety purpose of the polarized plug.



**FIGURE 1. GROUNDING**  
EXAMPLE OF PER NATIONAL ELECTRICAL CODE

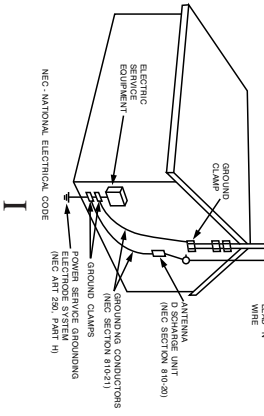

13. Power-Cord Protection – Power-supply cords should be routed so that they are not likely to be walked on or pinched by items placed upon or against them, paying particular attention to cords at plugs, convenience receptacles, and the point where they exit from the product.
15. Outdoor Antenna Grounding – If an outside antenna or cable system is connected to the product, be sure the antenna or cable system is grounded so as to provide some protection against voltage surges and built-up static charges. Article 810 of the National Electrical Code, ANS/IN/FPA 70, provides information with regard to proper grounding of the mast and supporting structure, grounding of the lead-in wire to an antenna discharge unit, size of grounding conductors, location of antenna-discharge unit, connection to grounding electrodes, and requirements for the grounding electrode. See Figure A.
16. Lightning – For added protection for this product during a lightning storm, or when it is left unattended and unused for long periods of time, unplug it from the wall outlet and disconnect the antenna or cable system. This will prevent damage to the product due to lightning and power-line surges.
17. Power Lines – An outside antenna system should not be located in the vicinity of overhead power lines or other electric light or power circuits, or where it can fall into such power lines or circuits. When installing an outside antenna system, extreme care should be taken to keep from touching such power lines or circuits as contact with them might be fatal.
18. Overheating – Do not overload wall outlets, extension cords, or integral convenience receptacles as this can result in a risk of fire or electric shock.
19. Object and Liquid Entry – Never push objects of any kind into this product through openings as they may touch dangerous voltage points or short-out parts that could result in a fire or electric shock. Never spill liquid of any kind on the product.
20. Servicing – Do not attempt to service this product yourself as opening or removing covers may expose you to dangerous voltage or other hazards. Refer all servicing to qualified service personnel.
21. Damage Requiring Service – Unplug this product from the wall outlet and refer servicing to qualified service personnel under the following conditions:
  - a) When the power-supply cord or plug is damaged.
  - b) If liquid has been spilled, or objects have fallen into the product.
  - c) If the product has been exposed to rain or water.
  - d) If the product does not operate normally by following the operating instructions. Adjust only those controls that are covered by the operating instructions as an improper adjustment of other controls may result in damage and will often require extensive work by a qualified technician to restore the product to its normal operation.
  - e) If the product has been dropped or damaged in any way, and
  - f) When the product exhibits a distinct change in performance – this indicates a need for service.
22. Replacement Parts – When replacement parts are required, be sure the service technician has used replacement parts specified by the manufacturer or have the same characteristics as the original part. Unauthorized substitutions may result in fire, electric shock, or other hazards.
23. Safety Check – Upon completion of any service or repairs to this product, ask the service technician to perform safety checks to determine that the product is in proper operating condition.
24. Wall or Ceiling Mounting – The product should be mounted to a wall or ceiling only as recommended by the manufacturer.
25. Heat – The product should be situated away from heat sources such as radiators, heat registers, stoves, or other products (including amplifiers) that produce heat.

**FCC INFORMATION (For US customers)**





<p><b>1. PRODUCT</b></p> <p>This product complies with Part 15 of the FCC Rules. Operation is subject to the following two conditions: (1) this product may not cause harmful interference, and (2) this product must accept any interference received, including interference that may cause undesired operation.</p>
<p><b>2. IMPORTANT NOTICE: DO NOT MODIFY THIS PRODUCT</b></p> <p>This product, when installed as indicated in the instructions contained in this manual, meets FCC requirements. Modification not expressly approved by DENON may void your authority, granted by the FCC, to use the product.</p>
<p><b>3. NOTE</b></p> <p>This product has been tested and found to comply with the limits for a Class B digital device, pursuant to Part 15 of the FCC Rules. These limits are designed to provide reasonable protection against harmful interference in a residential installation.</p> <p>This product generates, uses and can radiate radio frequency energy and, if not installed and used in accordance with the instructions, may cause harmful interference to radio communications. However, there is no guarantee that interference will not occur in a particular installation. If this product does cause harmful interference to radio or television reception, which can be determined by turning the product OFF and ON, the user is encouraged to try to correct the interference by one or more of the following measures:</p> <ul style="list-style-type: none"> <li>• Reorient or relocate the receiving antenna.</li> <li>• Increase the separation between the equipment and receiver.</li> <li>• Connect the product into an outlet on a circuit different from that to which the receiver is connected.</li> <li>• Consult the local retailer authorized to distribute this type of product or an experienced radio/TV technician for help.</li> </ul>

This Class B apparatus complies with Canadian ICES-003.  
Cet appareil numérique de la classe B est conforme à la norme NMB-003 du Canada.

**Copyrights / Droits d'auteur / Derechos de Autor**

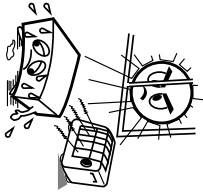
- It is prohibited by law to reproduce, broadcast, rent or play discs in public without the consent of the copyright holder.
- La reproduction, la diffusion, la location, le prêt ou la lecture publique de ces disques sont interdits sans le consentement du détenteur des droits d'auteur.
- De acuerdo con las leyes está prohibido reproducir, emitir, alquilar o interpretar discos en público sin la autorización del propietario de los derechos de autor.

**NOTE ON USE / OBSERVATIONS RELATIVES A L'UTILISATION / NOTAS SOBRE EL USO**

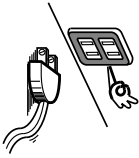
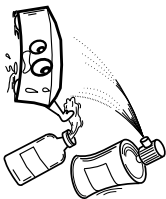
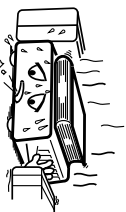
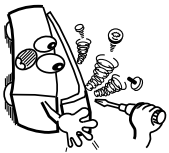
 <ul style="list-style-type: none"> <li>• Avoid high temperatures.</li> <li>• Allow for sufficient heat dispersion when installed in a rack.</li> <li>• Éviter des températures élevées</li> <li>• Tenir compte d'une dispersion de chaleur suffisante lors de l'installation sur une étagère.</li> <li>• Evite altas temperaturas</li> <li>• Permite la suficiente dispersión del calor cuando está instalado en la consola.</li> </ul>	 <ul style="list-style-type: none"> <li>• Keep the apparatus free from moisture, water, and dust.</li> <li>• Protéger l'appareil contre l'humidité, l'eau et l'apousière.</li> <li>• Mantenga el equipo libre de humedad, agua y polvo.</li> </ul>	 <ul style="list-style-type: none"> <li>• Do not let foreign objects into the apparatus.</li> <li>• Ne pas laisser des objets étrangers dans l'appareil.</li> <li>• No deje objetos extraños dentro del equipo.</li> </ul>
 <ul style="list-style-type: none"> <li>• Handle the power cord carefully.</li> <li>• Hold the plug when unplugging the cord.</li> <li>• Manipuler le cordon d'alimentation avec précaution.</li> <li>• Tenir la prise lors du débranchement du cordon.</li> <li>• Maneje el cordón de energía con cuidado.</li> <li>• Sostenga el enchufe cuando desconecte el cordón de energía.</li> </ul>	 <ul style="list-style-type: none"> <li>• Unplug the power cord when not using the apparatus for long periods of time.</li> <li>• Débrancher le cordon d'alimentation lorsque l'appareil n'est pas utilisé pendant de longues périodes.</li> <li>• Desconecte el cordón de energía cuando no utilice el equipo por mucho tiempo.</li> </ul>	 <ul style="list-style-type: none"> <li>• Do not let insecticides, benzene, and thinner come in contact with the apparatus.</li> <li>• Ne pas mettre en contact des insecticides, du benzène et un diluant avec l'appareil.</li> <li>• No permita el contacto de insecticidas, gasolina y diluyentes con el equipo.</li> </ul>
	 <p>* (For apparatuses with ventilation holes)</p> <ul style="list-style-type: none"> <li>• Do not obstruct the ventilation holes.</li> <li>• Ne pas obstruer les trous d'aération.</li> <li>• No obstruya los orificios de ventilación.</li> </ul>	 <ul style="list-style-type: none"> <li>• Never disassemble or modify the apparatus in any way.</li> <li>• Ne jamais démonter ou modifier l'appareil d'une manière ou d'une autre.</li> <li>• Nunca desarme o modifique el equipo de ninguna manera.</li> </ul>

# Getting Started

Thank you for purchasing this DENON CD Player. Please read the operation instructions thoroughly in order to acquaint yourself with the CD player and achieve maximum satisfaction from it.  
Be sure to keep these instructions for future reference, should any questions or problems arise.

## Contents

<b>Getting Started</b>	
<b>Accessories</b> .....	1
<b>Before using</b> .....	1, 2
<b>About discs</b>	
Discs usable on this set.....	2
Before playing MP3 or WMA (Windows Media® Audio) files.....	2
Holding discs.....	2
Loading discs.....	2
Cautions on loading discs.....	3
Cautions on handling.....	3
Cautions on storing discs.....	3
Cleaning discs.....	3
<b>About the remote control unit</b>	
Inserting the batteries.....	3
Operating range of the remote control unit.....	3
<b>Part names and functions</b>	
Front panel.....	4
Display.....	4
Rear panel.....	5
Remote control unit.....	5

<b>Connections</b>	
<b>Cable indications</b> .....	6
<b>Analog connections</b> .....	6
<b>Digital connections</b> .....	6
<b>Connecting the power supply cord</b> .....	6

## Operation

<b>Turning the power on</b> .....	7
<b>Opening and closing the drawer and loading a disc</b> .....	7
<b>Starting playback</b> .....	8
<b>To stop playback</b> .....	8
<b>Various playback functions</b>	
Playing the desired disc and desired track [Direct play].....	8
To move to the next disc during playback.....	8
To pause playback.....	8
Automatic search.....	8
Manual search.....	9
Programmed play.....	9
Random play.....	9
Repeat play.....	10
Other functions.....	10

## Troubleshooting

.....	11
<b>Specifications</b> .....	12

## Accessories

Check that the following parts are attached in addition to the main unit:

- ① Operating instructions.....1
- ② Service station list.....1
- ③ Remote control unit (RC-1033).....1
- ④ R03/AAA batteries.....1
- ⑤ Pin-plug cable (Cable length: Approx. 39.3/8 ft 1 m).....2
- ⑥ Power supply cord (Cable length: Approx. 78.4/7/64 ft 2 m) ...1

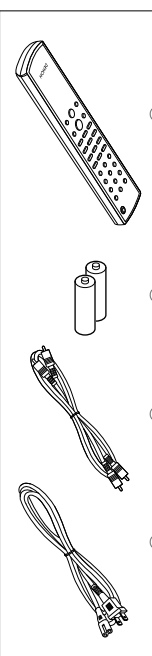

## Before using

• **Remove two shipping screws.**  
At the bottom of the player there are two red shipping screws for use when the player is transported. Before using the player, turn these screws counterclockwise and remove them. If the shipping screws are still in place and the power is turned on, the disc tray will not open. If this happens, turn off the power, unplug the power supply cord from the power outlet and remove the shipping screws. Retain these screws as they will be needed when the player is transported.

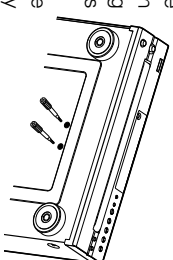

Before transporting the player, take out the discs, close the disc tray, turn off the power after "0 000 00:00" is displayed and unplug the power supply cord from the power outlet. Then install the shipping screws by turning them clockwise. Be sure to fasten them securely.

• **Handle the power supply cord carefully.**  
Do not damage or deform the power supply cord. If it is damaged or deformed, it may cause electric shock or malfunction when used. When disconnecting the power supply cord from the wall outlet, hold the plug and do not pull on the cable.

• **Do not open the top cover.**  
In order to prevent electric shock, do not open the top cover. If problems occur, contact your DENON dealer.

• **Do not place anything inside.**  
Prevent metal objects from entering the CD player and avoid spilling liquids on it. Electric shock or malfunction may result.

• **Cautions on moving.**  
First, if a disc is loaded, eject it, then turn off the power, unplug the power supply cord from the power outlet and disconnect the connection cables with other devices.

• **Cautions on using mobile phones.**  
Using a mobile phone near this unit may result in noise. If so, move the mobile phone away from this unit when using it.

• **Store these instructions in a safe place.**  
After reading, store this instructions along with the warranty card in a safe place.

• **Note that the illustrations in these instructions may differ from the actual unit for explanation purposes.**



**Cautions on loading discs**

- Only load one disc per tray at a time. Loading two or more discs per tray can damage the set or scratch the discs.
- Do not use cracked or warped discs or discs that have been repaired with adhesive, etc.
- Do not use discs on which the sticky part of cellophane tape or labels is exposed or on which there are traces of where labels have been removed. Such discs could get caught inside the player and damage it.

**Cautions on handling**

- Do not get fingerprints, oil or dirt on discs.
- Take special care not to scratch discs when removing them from their cases.
- Do not bend or heat discs.
- Do not enlarge the hole at the center.
- Do not write on the labeled (printed) surface with ball-point pens, pencils, etc., or stick new labels on discs.
- Water droplets may form on discs if they are moved suddenly from a cold place (outdoors for example) to a warm place, but do not try to dry them off using a hairdryer, etc.

**Cautions on storing discs**

- Be sure to remove discs after using them.
- Be sure to store discs in their cases to protect them from dust, scratches, warping, etc.
- Do not store discs in the following places:
  1. Places exposed to direct sunlight for long periods of time
  2. Dusty or humid places
  3. Places exposed to heat from heating appliances, etc.

**Cleaning discs**

- If there are fingerprints or dirt on discs, wipe them off before using the disc. If not the sound quality could be reduced and the sound may be broken.
- Use a commercially available disc cleaning set or a soft cloth to clean discs.

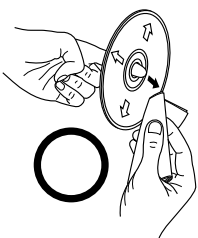

Gently wipe the disc from the inside towards the outside.

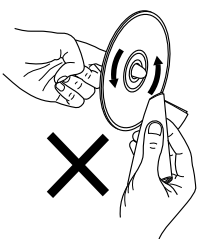

Do not wipe with a circular motion.

**NOTE:**  
• Do not use record spray, antistatic agents, or benzene, thinner or other solvents.

**About the remote control unit**

**Inserting the batteries**

- ① Remove the remote control unit's rear cover.
- ② Set two R03/AAA batteries in the battery compartment in the indicated direction.

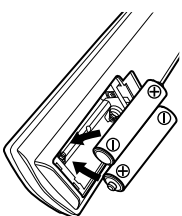
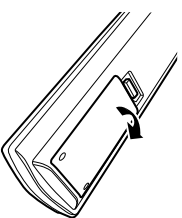

- ③ Put the rear cover back on.

**Notes on batteries:**

- Replace the batteries with new ones if the set does not operate even when the remote control unit is operated nearby the unit. (The attached batteries are only for verifying operation.)
- When inserting the batteries, be sure to do so in the proper direction, following the “⊕” and “⊖” marks in the battery compartment.
- To prevent damage or leakage of battery fluid:
  - Do not use a new battery together with an old one.
  - Do not use two different types of batteries.
  - Do not short-circuit, disassemble, heat or dispose of batteries in flames.
- If the battery fluid should leak, carefully wipe the fluid off the inside of the battery compartment and insert new batteries.
- Remove the batteries from the remote if it will not be in use for long periods.

**Operating range of the remote control unit**

- Point the remote control unit at the remote sensor when operating it.
- The remote control unit can be used from a distance of up to about 8 meters, at a horizontal angle of up to 30° with respect to the sensor.

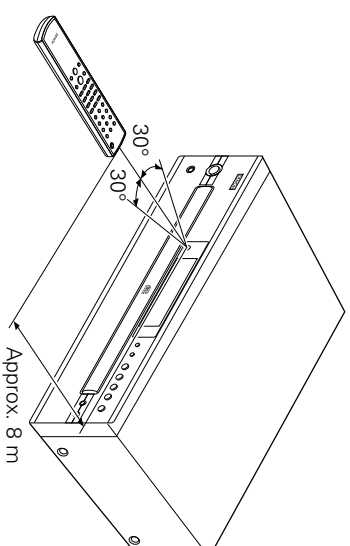

**NOTE:**  
• It may be difficult to operate the remote control unit if the remote sensor is exposed to direct sunlight or strong artificial light.

**Part names and functions**

For buttons not explained here, see the page indicated in parentheses ( ).

**Front panel**

※ DCM-390

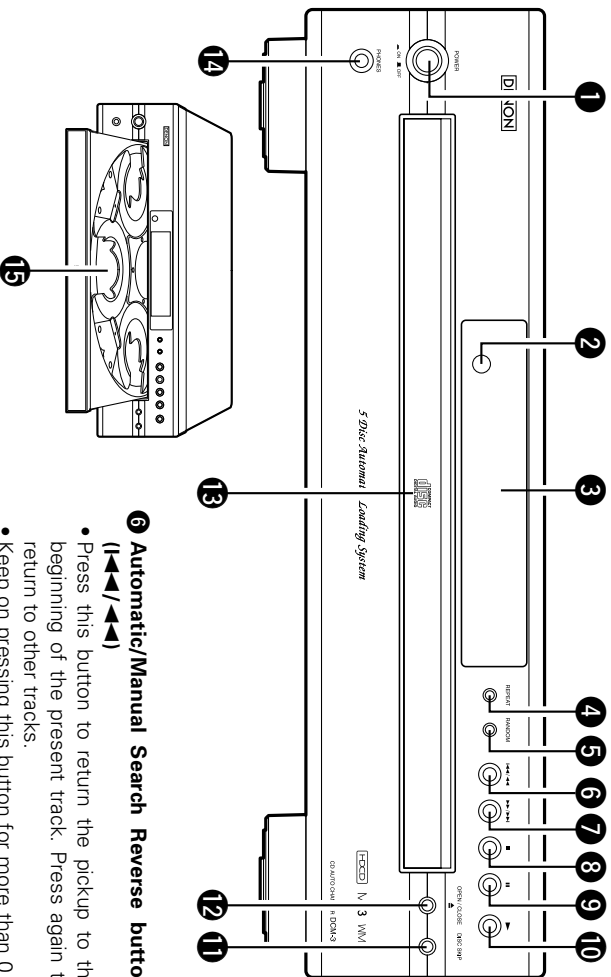

- 1 POWER switch**
  - Press once to turn the power on.
  - If a disc is loaded when the power is turned on, playback starts automatically.
- 2 Remote control sensor**

This sensor receives the infrared light transmitted from the wireless remote control unit.
- 3 Display**
- 4 REPEAT button**

Press this button for repeated playback. The "REPEAT" indicator appears on the display. Three types of repeat modes are available ( page 10).
- 5 RANDOM button**

Press this button to begin random play.
- 6 Automatic/Manual Search Reverse button (◀/▶/▶▶)**
  - Press this button to return the pickup to the beginning of the present track. Press again to return to other tracks.
  - Keep on pressing this button for more than 0.5 seconds during playback for fast reverse search.
- 7 Automatic/Manual Search Forward button (▶▶▶/▶▶)**
  - Press this button to move the pickup forward to the beginning of the next track. Press again to move ahead to other tracks.
  - Keep on pressing this button for more than 0.5 seconds during playback for fast forward search.
- 8 Stop button (■)**

Press this button to stop playback.
- 9 Pause button (⏸)**

Press this button to stop play temporarily.
- 10 Play button (▶ PLAY)**

Press this button to play a disc.

**11 DISC SKIP button**

Each time this button is pressed, the carousel will rotate in a clockwise direction to the next tray position. This allows for loading or unloading of discs.

This button is also used to select the next disc, in the normal play continuously.

- 12 OPEN/CLOSE button (Δ)**
  - Press this button when opening.
  - The drawer is opened toward the front.
  - Press the button again to close the drawer.

**13 Loading Drawer**

Discs can be loaded and unloaded when this drawer is open. Do not force the drawer closed by hand.

**14 PHONES jack**

For private listening, you can connect your headphones (commercially available) to this jack.

- 15 Disc Trays (1 ~ 5)**

One disc per tray can be loaded.

**Display**

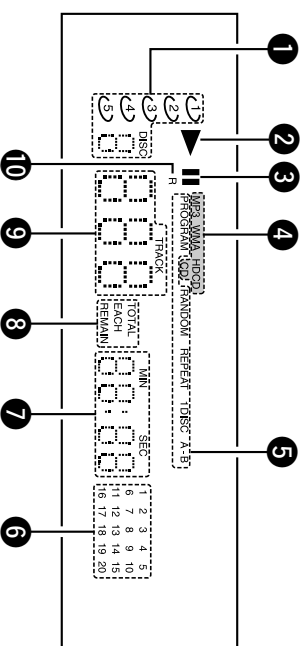

- 1 Disc indicator**
- 2 Play indicator**
- 3 Pause indicator**
- 4 Playing disc indicator**
  - HDCD indicator (DCM-390 only)
- 5 Playing mode indicator**
- 6 20-track music calendar**
- 7 Time indicator**
- 8 Time display mode indicator**
- 9 Track number indicator**
- 10 Remote control signal receive indicator**

• **HDCD**®, **HDCCD**®, **High Definition Compatible Digital**® and **Microsoft**® are either registered trademarks or trademarks of Microsoft Corporation, Inc. in the United States and/or other countries. **HDCCD** system manufactured under license from Microsoft Corporation, Inc. This product is covered by one or more of the following: In the USA: 5,479,168; 5,638,074; 5,640,161; 5,808,574; 5,838,274; 5,854,600; 5,864,311; 5,872,531; and in Australia: 669114. Other patents pending.

• "Windows Media"®, "Windows"® are a trademarks of Microsoft Corporation, Inc.

Rear panel

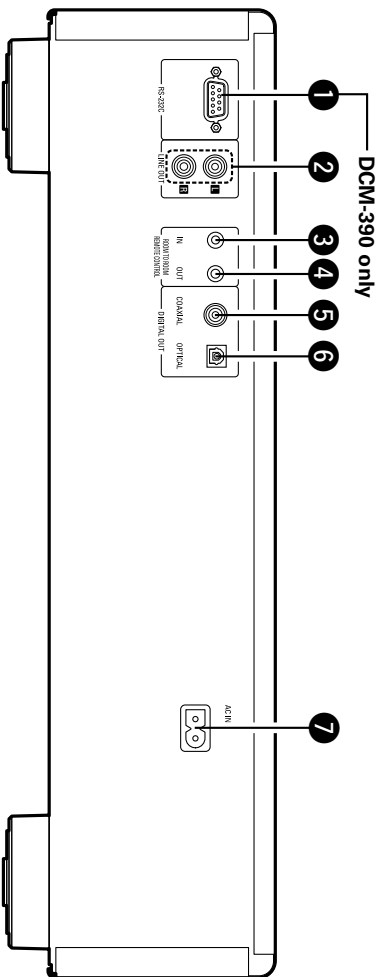

- 1 RS-232C terminal (DCM-390 only)**  
This is a terminal for future system expansion.
- 2 LINE OUT terminal**  
Connect these to the amplifier's input terminal.
- 3 REMOTE CONTROL JACK (ROOM TO ROOM IN)**  
This is the input connector for wired remote control.  
Consult your DENON dealer if you wish to use this connector.
- 4 REMOTE CONTROL JACK (ROOM TO ROOM OUT)**  
This is the output connector for wired remote control.  
Consult your DENON dealer if you wish to use this connector.
- 5 COAXIAL terminal**  
This terminal outputs digital data.  
Connect using a 75 Ω/ohms coaxial cable (commercially available) intended for digital audio connections.
- 6 OPTICAL terminal**  
Digital data is output in optical form from this terminal.  
Connect using an optical fiber cable (commercially available).
- 7 AC inlet**  
Connect to an AC power supply using the included power supply cord.

Remote control unit

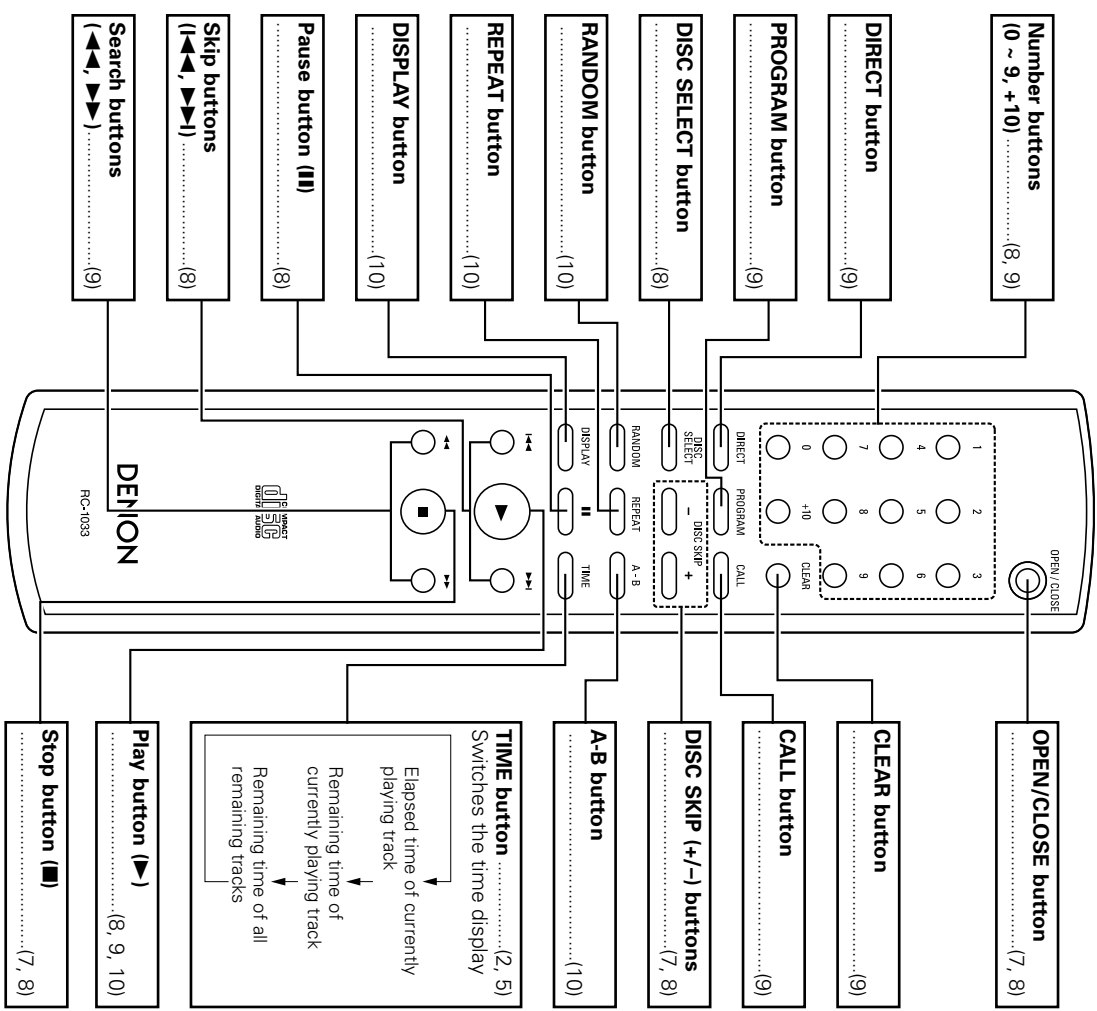

- If the automatic search forward button (▶▶▶) or +10 button are held in, the function of these button will be repeated.













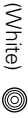





# Connections

**NOTE:**

- Do not plug in the power supply cord until all connections have been completed.
- When making connections, also refer to the operating instructions of the other components.
- Be sure to connect the left and right channels properly (left with left, right with right).
- Making connections with the power turned on could result in noise or damage to the speakers.
- Bunching the power supply cords and connection cables together could result in humming or noise.

## Cable indications

Connect using the connection cables shown below.

Audio cable	Signal direction
<p><b>A</b> Analog connections (Stereo)</p> <p>(White)    </p> <p>(Red)    </p> <p>Pin-plug cable</p>	<p>Audio signal</p> <p>OUT </p> <p>IN </p>
<p><b>B</b> Digital connections (Coaxial)</p> <p>(Orange)    </p> <p>Coaxial cable (75 Ω/ohms pin-plug cable)</p>	
<p><b>C</b> Digital connections (Optical)</p>   	

## Analog connections

Use the included pin-plug cable to connect the left (L) and right (R) output terminal (LINE OUT) of the CD Player to the CD, AUX or TAPE PLAY left (L) and right (R) input terminal of the amplifier.

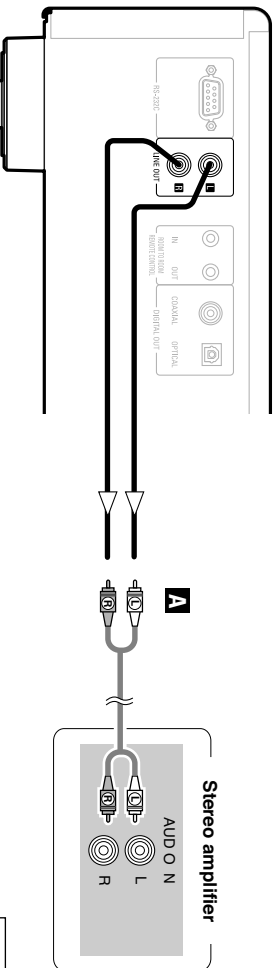

## Digital connections

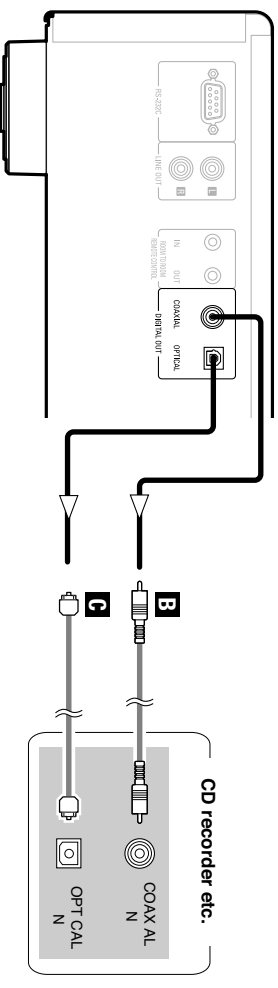

- Digital signals are output from optical terminal and coaxial terminal with parallel.

## When connecting the OPTICAL digital output connector with an optical transmission cable (commercially available)

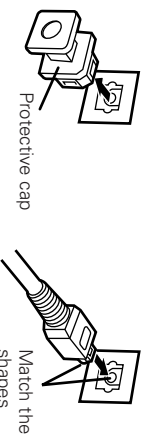

Remove the protective cap, match the shapes then insert firmly all the way in.



- Store the protective cap in a safe place so as not to lose it, and use it when not using the terminal.

## Connecting the power supply cord

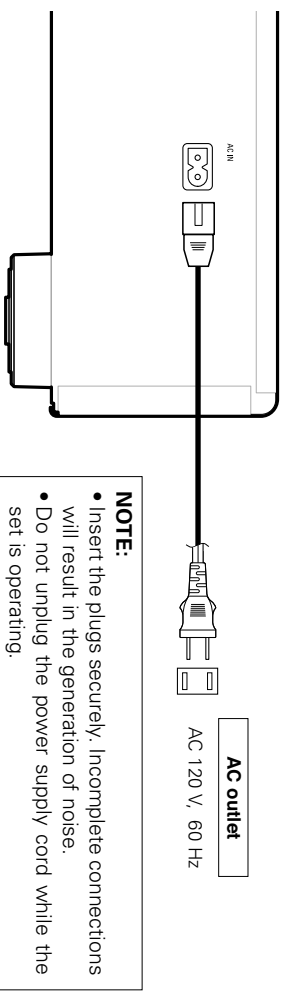

- NOTE:**
- Insert the plugs securely. Incomplete connections will result in the generation of noise.
  - Do not unplug the power supply cord while the set is operating.

## Operation

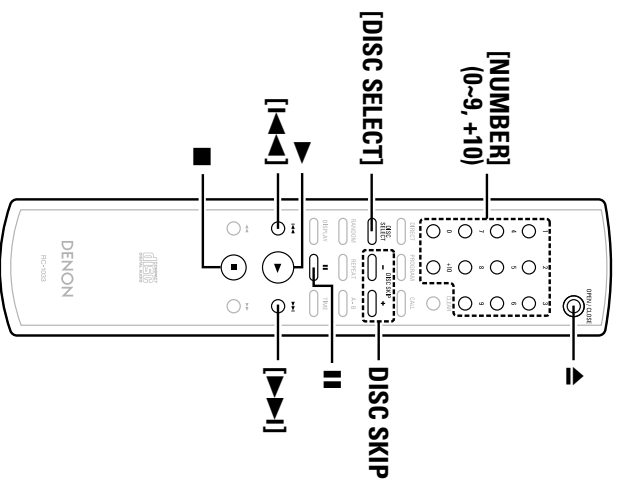
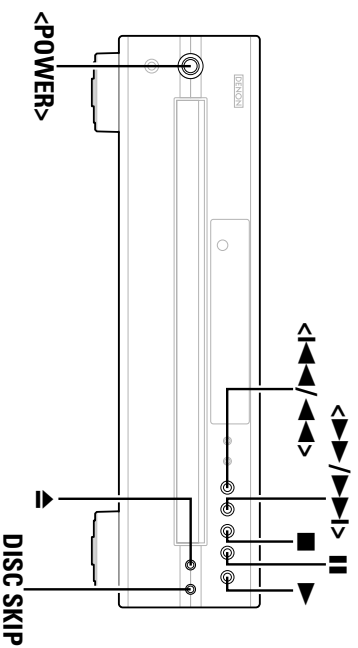

### About the button names in this explanation

- < > : Buttons on the main unit
- [ ] : Buttons on the remote control unit

#### Button name only :

Buttons on the main unit and remote control unit

### Turning the power on

#### Press <POWER>.

- When a disc is loaded, playback starts automatically.
- If no disc is loaded "0 000 00:00" is displayed.

#### ❑ To turn off the power:

Press <POWER> again.

#### NOTE:

- To turn off the power while a disc is playing, be sure to press ■ to stop playback before turning off the power.

### Opening and closing the drawer and loading a disc

#### 1 Press ▲.

- Make sure the drawer is completely open.

※ Hold the disc by the edges and place it on the disc tray. (Do not touch the signal surface, i.e., the glossy side.)

#### 2 Set the disc properly in the tray according to its size.

- Set 8 cm discs in the center hole.
- Set 12 cm discs in the outer hole.

#### 3 Press DISC SKIP.

※ The carousel turns and a disc can be loaded in the another disc tray.

※ When the drawer is opened during the play mode, it is possible to load and unload discs in all of the disc trays other than the one whose disc is currently playing.

#### 4 Press ▲ again.

## Operation

#### NOTE:

- The player will not operate properly and the disc may even be damaged if it is not set correctly.
  - If your finger should get caught in the drawer when it closes, press ▲.
  - Do not place any foreign objects on the disc tray, and do not place more than one disc on the tray at a time. Otherwise malfunction may occur.
  - Do not push in the disc tray manually when the power is off as this may cause malfunction and damage the CD player.
  - Do not touch the carousel while it is turning. Also, do not turn the carousel by hand when it is stopped. Doing so could damage it.
  - Do not insert disc where indicated by arrow.
- This could damage the internal mechanism in the unit.

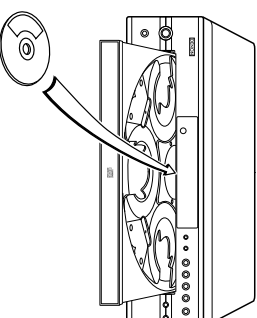
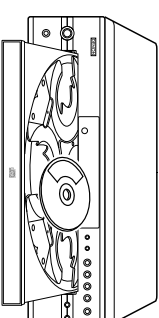
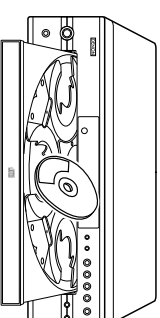
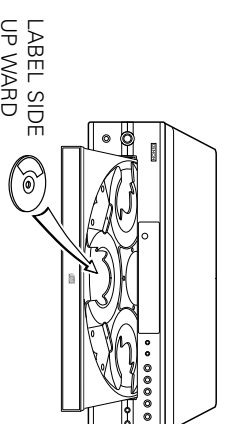

## Operation

**Starting playback**

- Press ▶.**
- The drawer closes and the disc just loaded is played.
  - Playback starts.
  - ※ If ▲ is pressed while a disc is playing, playback continues, but the drawer opens and four discs can be replaced. The disc that can be replaced switches when **DISC SKIP** is pressed.
  - ※ Playback stops automatically after the last track on the disc has been played.

**To stop playback**

- Press ■ during playback.**
- Playback stops.

**Various playback functions****Playing the desired disc and desired track [Direct play]****1 Press [DISC SELECT].****2 Use [NUMBER] (1 to 5) to select the disc.****3 Use [NUMBER] (0 ~ 9, +10) to select the track.**

**Example:** To play the 4th track on the 3rd disc:

Press **[DISC SELECT] [3] [4]**.

**Example:** To play the 12th track on the 5th disc:

Press **[DISC SELECT] [5] [+10] [2]**.

**4 Playback begins from the number of the disc and track selected.****To move to the next disc during playback****1 Press DISC SKIP.**

※ The carousel in the drawer turns and the disc on the next tray is played.



- When **[DISC SKIP-]** on the remote control unit is pressed, the carousel turns in the opposite direction and the previous disc is played.

## Operation

**To pause playback**

Use this function to stop playback temporarily, and later resume playback from that point.

**Press || during playback.**

- Playback pauses.

 **To resume playback:**

Press ▶.

**Automatic search** **Moving ahead to the beginning of the next track (file):**

Press **[▶▶▶] or <▶▶▶/▶▶▶>** during playback.

- The pickup will advance to the beginning of the next track and playback will continue. Pressing the button several times will forward the pickup the corresponding number tracks.

※ Normal playback resumes when you release your finger from the button.

 **Moving back to the beginning of the current track (file):**

Press **[◀◀◀] or <◀◀◀/◀◀◀>** during playback.

- The pickup will advance to the beginning of the next track and playback will continue. Pressing the button several times will forward the pickup the corresponding number tracks.

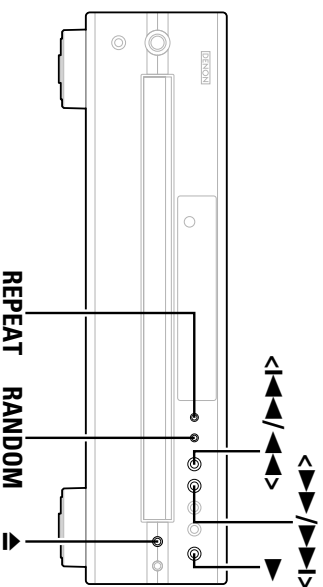

### Manual search

Use this function to skip forward or backward while listening to the sound.

#### Searching forward:

Press **[▶▶]** or **press and hold <▶▶/▶▶>** during playback.

- "73" is displayed if the end of the last track is reached during manual searching. If this happens, use **[◀◀]** or **<◀◀/◀◀>** to turn the display off.

#### Searching backward:

Press **[◀◀]** or **press and hold <◀◀/◀◀>** during playback.

- "[-]" is displayed if the beginning of the first track is reached during manual searching. If this happens, use **[▶▶]** or **<▶▶/▶▶>** to turn the display off.

#### NOTE:

- The sound may be interrupted momentarily when resuming normal playback from the manual search mode. This is not a malfunction.

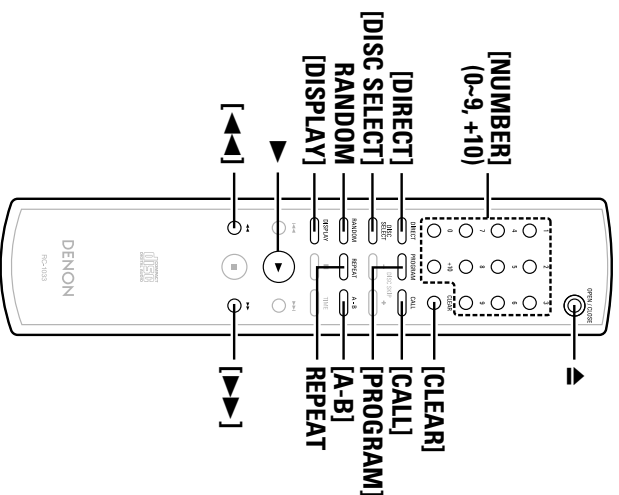

#### About the button names in this explanation

< > : Buttons on the main unit

[ ] : Buttons on the remote control unit

Button name only :

Buttons on the main unit and remote control unit

### Programmed play

You can play certain tracks on the loaded discs in any order. Up to 32 tracks can be set in a program.

#### 1 Press [PROGRAM].

- The "PROGRAM" indicator lights.

#### 2 Press [DISC SELECT], [NUMBER] to select the disc to be programmed.

**Example:** To program the 3rd track on the 2nd disc and the 12 track on the 5th disc:

Press **[PROGRAM] [DISC SELECT] [2] [3], [DISC SELECT] [5] [+10] [2]**.

#### 3 Press ▶.

- The tracks are played in the programmed order.

#### Checking the programmed tracks:

Press **[CALL]**.

The tracks are displayed in the programmed order each time the button is pressed.

#### Clearing tracks from the program:

Press **[CLEAR]** while the track you want to clear is displayed during the "Checking the programmed tracks" operation above.

#### Stopping programmed playback:

Press **[DIRECT]** or press **▶** to open the disc tray.



- Tracks on a disc not loaded can also be programmed, but if you try to play that disc, the microprocessor detects that it is not loaded and the following disc is played automatically.
- When programming, do not program a track number which is not recorded on the disc. If such a number is programmed by mistake, the player ignore the program.
- For programmed playback, the remaining time for the program is only displayed when the programmed tracks are all on the same disc.
- " \_ \_ : \_ \_ " is displayed when tracks on more than one disc are programmed.
- In the case that the total playing time of programmed tracks becomes more than 99:59, " \_ \_ : \_ \_ " is displayed.

## Operation

**Random play**

Use this function to play all the tracks on the all discs or a disc once in random order.

 **Full Random Play:**

- 1 Press RANDOM.**
  - The "RANDOM" indicator lights.

**2 Press ▶.**

- A track is selected automatically and playback starts.
- ※ During programmed playback:
  - The programmed tracks are played in random order.
- ※ During repeat playback:
  - The tracks are played once in random order, then played again in a different order, and this is repeated.

 **Stopping random playback:**  
Press **RANDOM** or **[DIRECT]**.**NOTE:**

- During random play, the player may display the number of disc which is not loaded in the tray. In such a case, the player will read the disc information, then reset automatically to correct. This is not a malfunction.

 **Disc Sequential Random Play:**

- 1 Press RANDOM and specify the disc numbers (1 to 5) with the [DISC SELECT] and the [NUMBER].**

**2 Press ▶.**

- A track is selected automatically and playback starts.

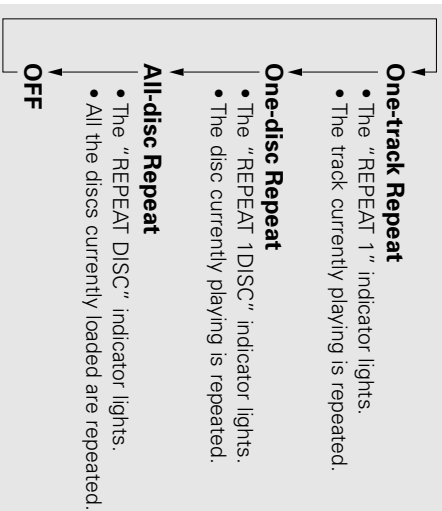
**Repeat play****1 Press REPEAT once.****2 Press ▶.**

- ※ During regular playback:
  - All the tracks are played repeatedly.
- ※ During programmed playback:
  - The tracks are played repeatedly in the programmed order.
- ※ In the random play mode:
  - The tracks are played once each in random order, then played again in a different order.

 **Stopping all-track repeat playback:**  
Press **REPEAT** twice in a row or press **▶** to open the disc tray.

- In the programmed play or random play mode during all-track repeat playback, normal playback resumes when **REPEAT** is pressed once.

## Operation

 **A-B repeat play:**

- 1 During playback, press [A-B] at the point at which you want to start repeating (point A).**
  - The "A-B" indicator blinks.

**2 During playback, press [A-B] at the point at which you want to stop repeating (point B).**

- The "A-B" indicator lights and the A-B section is played repeatedly.

 **Stopping A-B repeat playback:**  
Press **[A-B]** again.

- The pickup will now return to the starting point and repeat playback of the selected interval.
- A-B repeat playback is not possible during programmed playback or random playback.

**Other functions**

- 
- Switching the display brightness:**
- 
- The brightness can be switched in three steps or turned off. Press
- [DISPLAY]**
- .

## Troubleshooting

If a problem should arise, first check the following.

### 1. Are the connections correct?

2. Have you operated the player according to the Operating Instructions?  
If this unit is not operating properly, check the items listed in the table below. Should the problem persist, there may be a malfunction. Disconnect the power immediately and contact your store of purchase.

Symptom	Cause	Measures	Page
Disc tray does not open.	<ul style="list-style-type: none"> <li>The power is not on.</li> </ul>	<ul style="list-style-type: none"> <li>Turn on the power.</li> </ul>	7
"0 000 00:00" is displayed even though a disc is loaded.	<ul style="list-style-type: none"> <li>The disc is not properly loaded.</li> <li>The loaded disc is not a CD.</li> </ul>	<ul style="list-style-type: none"> <li>Reload the disc.</li> <li>Load a CD.</li> </ul>	2, 3 2
Disc is not played when ► button is pressed.	<ul style="list-style-type: none"> <li>The disc is dirty or scratched.</li> </ul>	<ul style="list-style-type: none"> <li>Wipe the dirt off the disc or replace the disc.</li> </ul>	3
No sound is produced or sound is distorted.	<ul style="list-style-type: none"> <li>The output cables are not properly connected to the amplifier.</li> <li>The amplifier's function setting or adjustments are not right.</li> </ul>	<ul style="list-style-type: none"> <li>Check the connections.</li> <li>Check the amplifier's function and controls and adjust as necessary.</li> </ul>	6 –
No digital signals are output.	<ul style="list-style-type: none"> <li>The connection cables are not properly connected.</li> </ul>	<ul style="list-style-type: none"> <li>Check the connections.</li> </ul>	6
Specific section of the disc cannot be played properly.	<ul style="list-style-type: none"> <li>The disc is dirty or scratched.</li> </ul>	<ul style="list-style-type: none"> <li>Wipe the dirt off the disc or replace the disc.</li> </ul>	3
Programmed playback is not possible.	<ul style="list-style-type: none"> <li>The tracks have not been programmed properly.</li> </ul>	<ul style="list-style-type: none"> <li>Program properly.</li> </ul>	9
A CD-R or CD-RW disc cannot be played.	<ul style="list-style-type: none"> <li>The disc has not been finalized.</li> <li>The recording conditions are bad or the quality of the disc itself is poor.</li> </ul>	<ul style="list-style-type: none"> <li>Finalize the disc then play it.</li> <li>Use a properly recorded disc.</li> </ul>	2 2
Set does not operate properly when remote control unit is operated.	<ul style="list-style-type: none"> <li>The batteries are spent.</li> <li>The remote control unit is too far from the set.</li> </ul>	<ul style="list-style-type: none"> <li>Replace the batteries with new ones.</li> <li>Move the remote control unit closer to the set.</li> </ul>	3 3
"- : - -" is displayed when playing files recorded in MP3 or WMA format.	<ul style="list-style-type: none"> <li>You have selected a copyright-protected WMA file or a file that cannot be played normally.</li> </ul>	<ul style="list-style-type: none"> <li>Use the <b>▶◀/▶◀</b> or <b>▶▶/▶▶</b> button on the main unit (the <b>▶◀</b> or <b>▶▶</b> button on the remote control unit) to select a different file.</li> </ul>	2

# Specifications

## □ Audio performance

### • Analog output

	DCM-390	DCM-290/27
Channels:	2 channels	
Playable frequency range:	2 Hz ~ 20 KHz	
S/N:	112 dB	108 dB
Dynamic range:	100 dB	98 dB
Harmonic distortion:	0.0027 % (1 KHz)	0.003 %
Separation:	98 dB	98 dB
Wow & flutter:	Less than the measuring	
Output level:	Fix 2.0 V (10 k $\Omega$ /kohms)	
Signal type:	16-bit linear PCM	
Sampling frequency:	44.1 KHz	
Usable discs:	Audio compact discs are used 12 cm (5 inch) and 8 cm (3 inch)	
• Digital output		
Coaxial:	0.5 Vp-p (75 $\Omega$ /ohms)	
OPTICAL:	- 15 ~ - 21 dBm	
Light emission wavelength:	660 nm	
• Phones output	0.04mW	

## □ General

### Power supply:

AC 120 V, 60 Hz

### Power consumption:

15 W

### Maximum external dimensions:

434 (W) x 120 (H) x 400 (D) mm (17-3/32" x 4-3/4" x 15-3/4")  
(including protruding parts)

### Mass:

6.3 kg (13.1 lbs.)

## □ Remote control unit (RC-1033)

### Remote control type:

Infrared pulse

### Batteries:

R03/AAA Type (two batteries)

### External dimensions:

49 (W) x 220 (H) x 21 (D) mm (1-15/16" x 8-1/16" x 7/8")

### Mass:

106 g (0.23 lbs.) (included batteries)

\* For purposes of improvement, specifications and design are subject to change without notice.

# Introduction

Merci d'avoir acquis ce lecteur CD DENON. Veuillez lire attentivement le mode d'emploi afin de vous familiariser avec le lecteur CD et d'en obtenir une satisfaction maximale.  
Conservez ce mode d'emploi pour vous y référer à l'avenir, si une question ou un problème se pose.

## Contenu

### Introduction

<b>Accessoires</b> .....	1
<b>Avant l'utilisation</b> .....	1, 2
<b>A propos des disques</b>	
Disques utilisables avec cet appareil.....	2
Avant de lire des fichiers MP3 ou WMA (Windows Media@ Audio).....	2
Manipulation des disques.....	2
Changement des disques.....	2
Précautions liées au chargement des disques.....	3
Précautions de manipulation.....	3
Nettoyage des disques.....	3
<b>A propos de la télécommande</b>	
Insertion des piles.....	3
Portée de la télécommande.....	3
<b>Nomenclature et fonctions</b>	
Panneau avant.....	4
Affichage.....	4
Panneau arrière.....	5
Unité de télécommande.....	5

<b>Connexions</b>	
<b>Indications de câblages</b> .....	6
<b>Connexions analogiques</b> .....	6
<b>Connexions numériques</b> .....	6
<b>Connexion du cordon d'alimentation</b> .....	6

### Fonctionnement

<b>Mise en marche</b> .....	7
<b>Ouverture et fermeture du tiroir de disque compact et chargement d'un disque</b> .....	7
<b>Début de la lecture</b> .....	8
<b>Diverses fonctions de lecture</b>	
Lecture du disque et de la piste choisie [Lecture directe].....	8
Pour aller vers le disque suivant Pendant la lecture.....	8
Pour mettre la lecture en pause.....	8
Recherche automatique en sens avant.....	8
Recherche Manuelle.....	9
Lecture programmée.....	9
Lecture Aléatoire.....	10
Lecture Répétée.....	10
Autres fonctions.....	10
<b>Autres</b> .....	11
<b>Spécifications</b> .....	12

### Accessoires

Vérifier que les articles suivants sont inclus dans le carton en plus de l'unité principale:

- 1 Mode d'emploi.....1
- 2 Liste des services après-vente.....1
- 3 Télécommande (RC-1033).....1
- 4 Piles R03/AAA.....2
- 5 Câble RCA analogique (Longueur du câble: Approx. 39-3/8 ft 1 m).....1
- 6 Cordon d'alimentation (Longueur du câble: Approx. 78-47/64 ft 2 m).....1

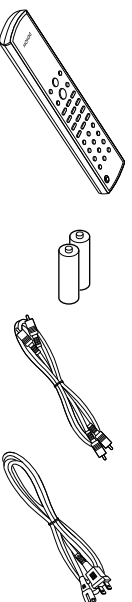

1

FRANCAIS

### Avant l'utilisation

#### • Ôtez les vis de transport.

Au fond du lecteur, se trouvent deux vis de transport rouges, à utiliser lors du transport du lecteur. Avant d'utiliser le lecteur, tourner ces vis dans le sens inverse des aiguilles d'une montre, et les retirer.

Si les vis de transport sont encore en place et l'alimentation allumée, le plateau de disque ne s'ouvrira pas. Si cela se produit, couper l'alimentation, débrancher le cordon d'alimentation de la prise de sortie d'alimentation, et retirer les vis de transport.

Conserver ces vis, car elle seront nécessaires lors d'un transport du lecteur.

Avant de transporter le lecteur, retirer les disques, fermer le plateau de disque, couper l'alimentation après que "0 000 00:00" ait été affiché, et débrancher le cordon d'alimentation de la prise de sortie d'alimentation. Puis installer les vis de transport en les tournant dans le sens des aiguilles d'une montre. Assurez-vous de les avoir serrées solidement.

#### • Manipuler le cordon d'alimentation avec précaution.

Ne pas endommager ni déformer le cordon d'alimentation. S'il est endommagé ou déformé, il risque de provoquer un choc électrique ou un dysfonctionnement lors de son utilisation. Lorsque vous débranchez le cordon d'alimentation de la prise murale, tenez la prise et ne tirez pas sur le câble.

#### • Ne pas ouvrir la plaque supérieure.

Afin d'éviter un choc électrique, n'ouvrez pas la plaque supérieure. Si un problème se pose, contactez votre revendeur DENON.

#### • Ne rien placer à l'intérieur.

Ne pas laisser d'objets pénétrer à l'intérieur du lecteur CD ni répandre des liquides dessus.

Il y a un risque de choc électrique ou de dysfonctionnement.

#### • Précautions pour les déplacements.

Évitez tout d'abord le disque éventuellement chargé, puis coupez l'alimentation, débranchez le cordon d'alimentation, ainsi que les câbles de connexion aux autres appareils.

#### • Attention lors de l'utilisation de téléphones mobiles.

L'utilisation d'un téléphone portable à proximité de cet appareil risque de causer du bruit. Dans ce cas, éloignez le téléphone portable de l'appareil lorsque celui-ci est en marche.

#### • Conserver ce manuel dans un endroit sûr.

Après l'avoir lu, conserver ce manuel ainsi que le certificat de garantie dans un endroit sûr.

• **Remarque que les illustrations dans ce manuel sont données à titre explicatif et peuvent être différentes par rapport à l'appareil.**

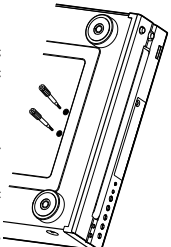



## Introduction

**REMARQUE:**

- Ce lecteur CD utilise un laser semi-conducteur. Pour garantir son bon fonctionnement, il est recommandé de régler la température de la pièce entre 5°C (41°F) et 35°C (95°F)

**A propos des disques****Disques utilisables avec cet appareil****1 CD musicaux**

Cet appareil peut lire les disques sur lesquels figure le symbole situé à droite.

Veuillez cependant remarquer que les disques aux formes spéciales (disques en forme de cœur, disques octogonaux, etc.) ne peuvent être lus. N'essayez pas de les lire car vous risqueriez d'endommager l'appareil.

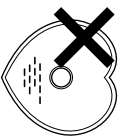
**2 CD-R/CD-RW**

- Certains disques et formats d'enregistrement peuvent ne pas être lisibles.
- Les disques non finalisés ne peuvent être lus.

\* **Finalisation:**

La finalisation est le processus qui permet la lecture des CD-R/CD-RW enregistrés sur les lecteurs compatibles.

**Avant de lire des fichiers MP3 ou WMA (Windows Media® Audio)**

Il existe de nombreux sites de diffusion musicale qui vous permettent de télécharger des fichiers musicaux au format MP3 ou WMA. La musique (fichiers) téléchargée sur ces sites peut être enregistrée sur des disques CD-R ou CD-RW et lue sur ce lecteur de CD.

"Windows Media" et "Windows" sont des marques déposées aux Etats-Unis et dans les autres pays de Microsoft Corporation.

**\* Conformément aux lois sur les droits d'auteur, les enregistrements que vous avez effectués ne doivent servir qu'à titre personnel et ils ne doivent pas servir d'une autre manière sans le consentement du détenteur des droits.**

**REMARQUE:**

- Ce lecteur de CD est compatible avec les normes "MPEG-1 Audio Layer-3" (fréquence d'échantillonnage de 44,1 et 48 KHz). Il n'est pas compatible avec les normes "MPEG-2 Audio Layer-3", "MPEG-2.5 Audio Layer-3", MP1 ou MP2.
- Les signaux sont émis avec une fréquence d'échantillonnage de 44,1 KHz.

- Lorsque vous gravez des fichiers MP3 sur un disque CD-R ou CD-RW, réglez le format du logiciel de gravure sur "ISO9660 Level 1". Les fichiers risquent de ne pas être lus correctement s'ils ont été enregistrés dans un autre format. Veuillez également remarquer que certains logiciels de gravure ne peuvent pas enregistrer au format ISO9660. Dans ce cas, utilisez un autre programme vous permettant d'enregistrer au format ISO9660.
- Avec les fichiers MP3, plus le débit est élevé, meilleure est la qualité sonore. Les débits compatibles vont de 32 à 320 kbps pour les fichiers MP3, de 64 à 160 kbps pour les fichiers WMA. Avec ce lecteur de CD, nous vous recommandons d'utiliser des fichiers MP3 ayant un débit binaire de 128 kbps ou plus.

- Pensez à ajouter l'extension ".MP3" ou ".WMA" aux fichiers MP3 ou WMA, respectivement. Les fichiers ayant une extension autre que ".MP3" ou ".WMA" ou les fichiers sans extension ne peuvent pas être lus. (Sur les ordinateurs Macintosh, les fichiers MP3 peuvent être lus en donnant l'extension ".MP3" après le nom constitué de 8 caractères alphanumériques et en stockant les fichiers sur un disque CD-R ou CD-RW.)

- Ce lecteur de CD n'est pas compatible avec les listes de lecture et les logiciels d'écriture par paquet.

- La durée risque de ne pas s'afficher correctement pendant une recherche ou une pause en lecture de débit variable.

- L'affichage de la durée ne peut pas être commuté sur "TOTAL REMAIN" à l'aide de la touche **TIME** de la télécommande.

## Introduction

**REMARQUE:**

- Les disques CD-R/CD-RW et multissession qui n'ont pas été entièrement gravés peuvent être lus, mais nous vous recommandons d'utiliser des disques fermés après un maximum de 10 sessions ou des disques qui ont été complétés.
- Vous pouvez lire jusqu'à 512 fichiers et dossiers (nombre total des dossiers et fichiers). La quantité maximale de dossiers est de 256.
- Les fichiers WMA protégés ne peuvent pas être lus. ("--:--" s'affiche. Utilisez la touche **Left/Right** ou **Left/Right** de l'unité principale (la touche **Left/Right** de la télécommande) pour sélectionner un autre fichier.)

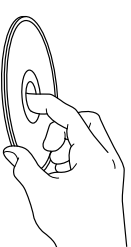
**Manipulation des disques**

Ne pas toucher la surface de signal.

**Chargement des disques**

- Placez le côté étiqueté du disque au-dessus.
- Assurez-vous que le plateau du disque est complètement ouvert lorsque vous insérez le disque.
- Placez le disque à plat, les disques de 12 cm dans le guide de plateau extérieur (Figure 1), les disques de 8 cm dans le guide de plateau intérieur (Figure 2).

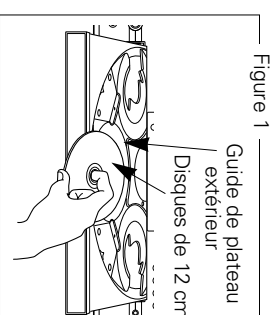

Figure 1

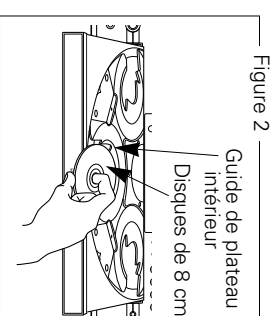

Figure 2

- Placez les disques de 8 cm dans le guide de plateau intérieur sans utiliser d'adaptateur.



- "0 000 00:00" s'affiche lorsqu'aucun disque n'est chargé, lorsqu'un disque illisible a été inséré ou lorsque le disque a été inséré à l'envers.

### Précautions liées au chargement des disques

- Ne chargez qu'un disque à la fois. Vous risquez d'endommager l'appareil ou de rayer les disques en chargeant deux disques ou plus.
- Ne pas utiliser de disques craquelés ou déformés, ou réparés avec un adhésif, etc.
- Ne pas utiliser de disques sur lesquels la partie collante de l'étiquette ou du cellophane est exposée ou sur lesquels se trouvent des restes d'étiquette décollée. Ces disques risquent de rester coincés à l'intérieur du lecteur et de l'endommager.

### Précautions de manipulation

- Ne pas laisser d'empreintes de doigts, de graisse ou de poussière sur les disques.
- Faites particulièrement attention à ne pas rayer les disques lorsque vous les retirez de leurs boîtiers.
- Ne pas tordre ni chauffer les disques.
- Ne pas agrandir l'orifice central.
- Ne pas écrire sur la surface étiquetée (imprimée) avec un stylo à bille, un crayon, etc., ni coller de nouvelles étiquettes sur les disques.
- Des gouttes d'eau peuvent se former sur les disques lorsqu'ils sont déplacés subitement d'un lieu froid (à l'extérieur par exemple) vers un lieu chaud. N'essayez pas de les sécher à l'aide d'un sèche-cheveux, etc.

### Précautions liées au rangement des disques

- Pensez à retirer les disques après les avoir utilisés.
- Rangez les disques dans leurs boîtiers afin de les protéger de la poussière, des rayures, des déformations, etc.
- Ne pas ranger les disques dans les endroits suivants :
  1. Emplacements exposés à la lumière directe du soleil pendant une durée prolongée
  2. Emplacements poussiéreux ou humides
  3. Emplacements exposés à une température élevée à cause d'appareils de chauffage, etc.

### Nettoyage des disques

- Si des empreintes de doigts ou de la poussière se trouve sur un disque, essuyez-les avant d'utiliser le disque. Sans quoi la qualité sonore risque d'être atténuée et le son risque d'être interrompu.
- Utilisez un kit de nettoyage de disque disponible dans le commerce ou un chiffon doux pour nettoyer les disques.

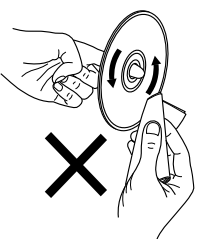
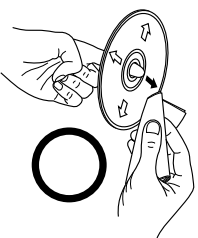

Essayez délicatement le disque de l'intérieur vers l'extérieur.

Ne pas essuyer en un mouvement circulaire.

#### REMARQUE:

- Ne pas utiliser de spray pour disque, d'agents antistatiques, de benzène, de diluant ou autres dissolvants.

### A propos de la télécommande

#### Insertion des piles

- ① Déposer le couvercle arrière de l'unité de télécommande.
- ② Placer deux piles R03/AAA dans le compartiment à piles dans le sens indiqué.

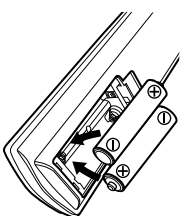
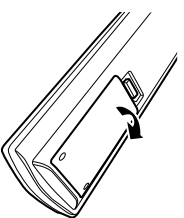

- ③ Remettre le couvercle arrière en place.

#### Remarques sur les piles:

- Remplacer les piles par des neuves si l'appareil ne fonctionne pas lorsque l'unité de télécommande est actionnée à proximité. (La pile fournie ne sert que pour la vérification du fonctionnement.)
- Lors de l'insertion des piles, toujours procéder dans la bonne direction, en suivant les marques "⊕" et "⊖" du compartiment à piles.
- Pour éviter des dommages ou une fuite du liquide de pile:
  - Ne pas utiliser de pile neuve avec une ancienne.
  - Ne pas utiliser deux types de pile différents.
  - Ne pas court-circuiter, démonter, chauffer ou jeter les piles dans des flammes.
- Si le liquide de pile devait fuir, essuyer soigneusement le liquide de l'intérieur du compartiment à piles, et insérer de nouvelles piles.
- Ôtez les piles de la télécommande si elle ne doit pas être utilisée pendant une longue période.

#### Portée de la télécommande

- Pointer la télécommande sur le détecteur de télécommande lors de son utilisation.
- La télécommande peut être utilisée d'une distance allant jusqu'à 8 mètres environ, à un angle horizontal jusqu'à 30° par rapport au détecteur.

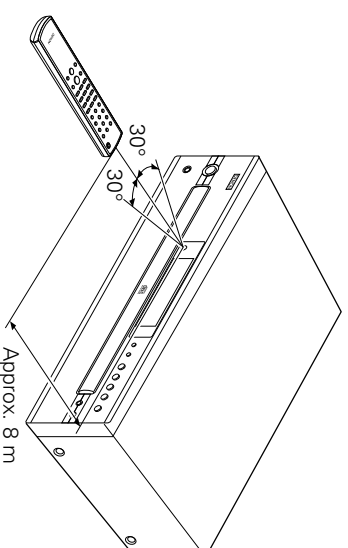

#### REMARQUE:

- Le capteur est sensible à la lumière : qu'elle soit solaire ou artificielle, elle comporte des rayons infrarouge pouvant perturber le contrôle.

## Nomenclature et fonctions

Pour les touches qui ne sont pas décrites ici, lire la page indiquée entre parenthèses ( ).

### Panneau avant

※ DCM-390

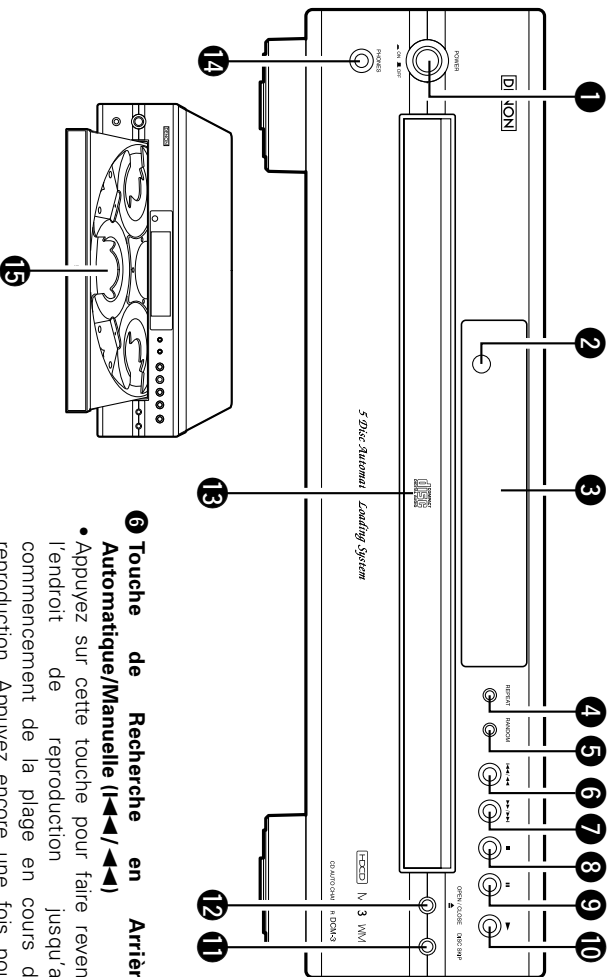

#### 1 Interrupteur POWER

- Appuyer une fois sur ce touche pour mettre l'appareil en marche.

- Si un disque se trouve dans le lecteur lorsque l'appareil est mis en marche, la lecture démarre automatiquement.

#### 2 Capteur de télécommande

- Ce détecteur reçoit la lumière infrarouge transmise par la télécommande sans fil.

#### 3 Affichage

#### 4 Touche REPEAT

- Appuyer sur cette touche pour une lecture répétée. L'indicateur "REPEAT" apparaît sur l'affichage. Trois types de modes de répétition sont accessibles (☞ page 10)

#### 5 Touche RANDOM

- Appuyer sur cette touche pour commencer la lecture aléatoire.

#### 6 Touche de Recherche en Arrière Automatique/Manuelle (◀/▶/▶▶)

- Appuyer sur cette touche pour faire revenir l'endroit de reproduction jusqu'au commencement de la plage en cours de reproduction. Appuyez encore une fois pour retourner jusqu'à d'autres plages.
- Maintenir cette touche enfoncée pendant plus de 0,5 seconde pendant la lecture pour effectuer une recherche rapide en arrière.

#### 7 Touche de Recherche en Avant Automatique/Manuelle (▶▶/▶▶▶)

- Appuyer sur cette touche pour déplacer le capteur vers le début de la plage suivante. Appuyer de nouveau sur cette touche pour avancer vers d'autres plages.
- Maintenir enfoncée cette touche pendant plus de 0,5 secondes pendant la lecture pour effectuer une recherche rapide en avant.

#### 8 Touche stop (■)

- Press this button to stop playback.

#### 9 Touche pause (||)

- Appuyer sur cette touche pour arrêter la lecture.

#### 10 Touche lecture (▶▶▶▶)

- Appuyer sur cette touche pour lire un disque.

#### 11 Touche DISC SKIP

- Chaque fois que cette touche est enfoncée, le carrousel tourne dans la direction des aiguilles d'une monte vers la position du tiroir suivant. Ceci permet le chargement et déchargement de disques.

Cette touche est également utilisée pour sélectionner le disque suivant en lecture normale en continu.

#### 12 Touche OPEN/CLOSE (◀▶)

- Appuyer sur cette touche pour ouvrir.
- Le tiroir est ouvert vers l'avant.
- Appuyer de nouveau sur la touche pour refermer le tiroir.

#### 13 Tiroir de chargement

- Les disques peuvent être chargés et déchargés quand ce tiroir est ouvert. Ne pas forcer le tiroir à la main pour le fermer.

#### 14 Prise PHONES

- Insérer la fiche du casque dans ce jack pour une écoute privée de compact disc. (Le casque est vendu séparément).

#### 15 Plateaux des disques (1 ~ 5)

- Un disque par tiroir peut être chargé.

### Affichage

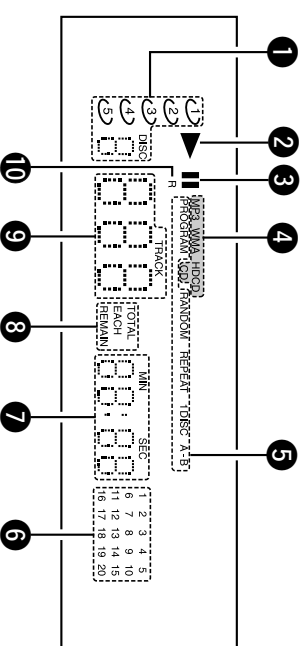

#### 1 Indicateur de disc

#### 2 Indicateur de lecture

#### 3 Indicateur de pause

#### 4 Témoin de lecture de disque

- Indicateur de HDCD (DCM-390 seulement)

#### 5 Témoin de mode de lecture

#### 6 Calendrier musical à 20 pistes

#### 7 Témoin de durée

#### 8 Témoin de mode d'affichage de la durée

#### 9 Témoin de numéro de piste

#### 10 Signal de télécommande Indicateur de réception

- **[HDCD]** ®, HDCDD®, High Definition Compatible Digital® et Microsoft® sont des marques déposées ou des marques déposées de Microsoft Corporation Inc aux Etats-Unis et/ou dans d'autres pays. Le système HDCD est fabriquée sous licence de Microsoft Corporation, Inc. Ce produit est protégé par l'un des suivants: Aux Etats-Unis: 5,479,168, 5,638,074, 5,640,161, 5,808,574, 5,838,274, 5,854,600, 5,864,311, 5,872,531, et en Australie: 669114. Autres brevets en suspens.
- "Windows Media®", "Windows®" sont des marques de Microsoft Corporation, Inc.

Panneau arrière

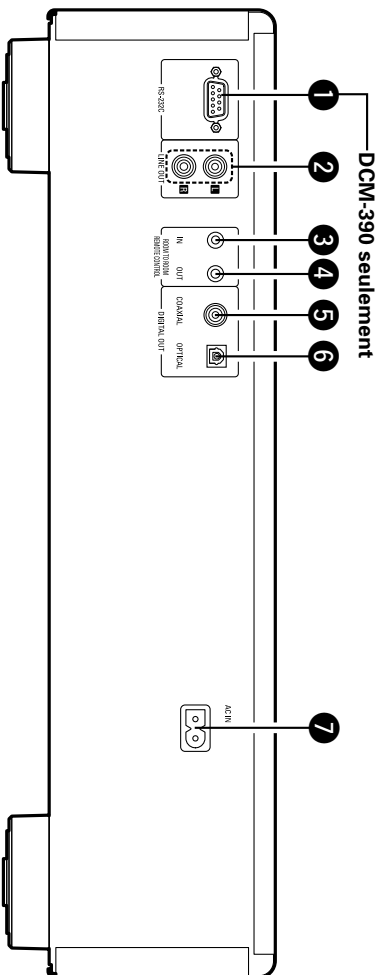

- 1 Borne RS-232C (DCM-390 seulement)**  
Cette borne sert à de futures extensions du système.
- 2 Borne LINE OUT**  
Connecter ces prises aux prises d'entrée de l'amplificateur.
- 3 Prise REMOTE CONTROL (ROOM TO ROOM IN)**  
Il s'agit du connecteur d'entrée pour télécommande par fil.  
Consultez votre revendeur DENON si vous souhaitez utiliser ce connecteur.
- 4 Prise REMOTE CONTROL (ROOM TO ROOM OUT)**  
Il s'agit du connecteur de sortie pour télécommande par fil.  
Consultez votre revendeur DENON si vous souhaitez utiliser ce connecteur.
- 5 Borne COAXIAL**  
Les données numériques passent par cette sortie.  
Effectuez la connexion à l'aide d'un câble coaxial de 75 Ω/ohms (disponible dans le commerce) prévu pour les connexions audio numériques.
- 6 Borne OPTICAL**  
Les données numériques passent sous forme optique par cette prise.  
Connecter en utilisant un câble à fibre optique (disponible dans le commerce).
- 7 Prise de courant AC**  
Connectez à une alimentation CA à l'aide du cordon d'alimentation fourni.

Unité de télécommande

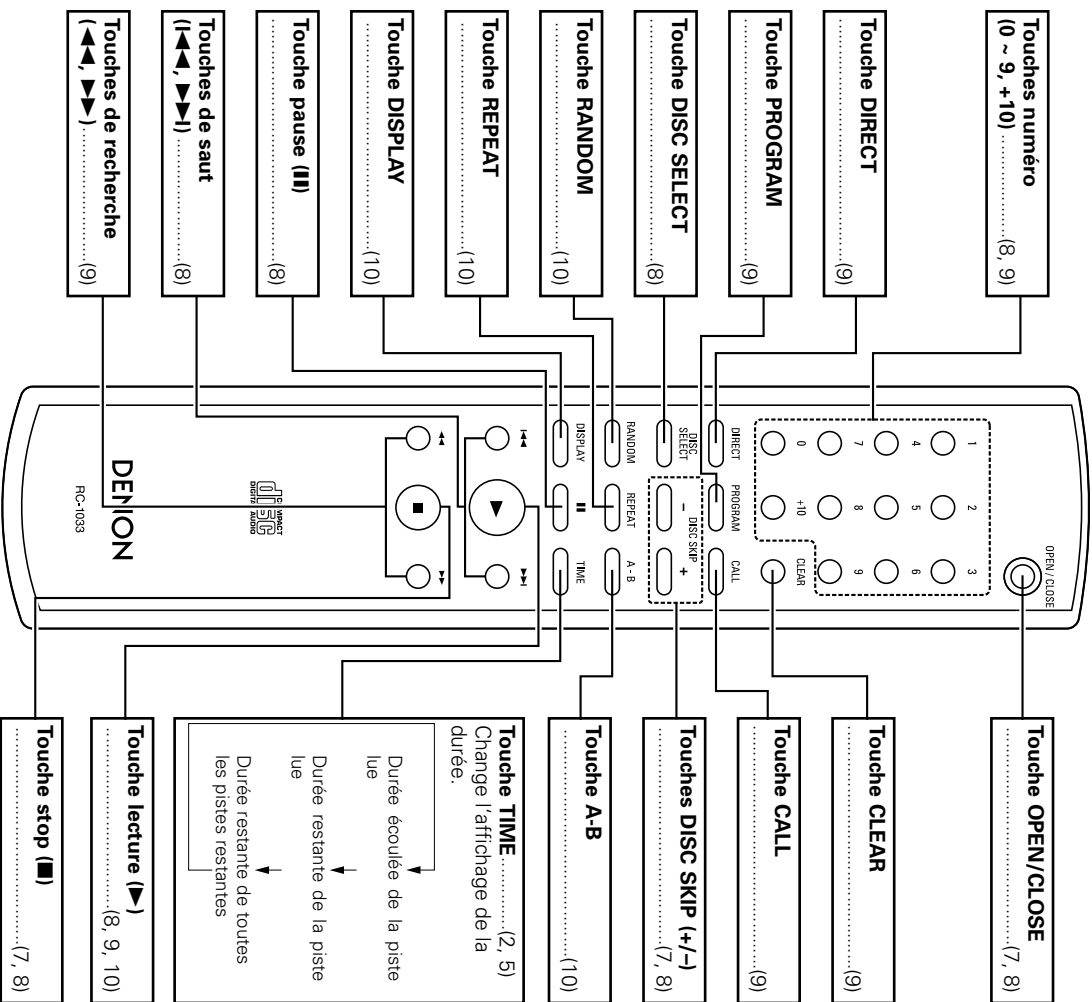

- Si la touche de recherche automatique avant (▶▶▶), touche de recherche automatique arrière (◀▶▶) ou touche +10 sont maintenues enfoncées, la fonction de cette touche est répétée.











# Connexions

## REMARQUE:

- Ne pas brancher le cordon d'alimentation avant d'avoir terminé toutes les connexions.
- Lorsque vous effectuez les connexions, référez-vous également au mode d'emploi des autres composants.
- S'assurer de connecter correctement les canaux: gauche (L) avec gauche (L) et droit (R) avec droit (R).
- Effectuer des connexions lorsque l'alimentation est activée peut provoquer du bruit et endommager les enceintes.
- Lier ensemble les cordons d'alimentation et les câbles de connexion risque de provoquer un bouddonnement ou du bruit.

## Indications de câblages

Effectuez les connexions à l'aide des câbles de connexion indiqués ci-dessous.

Câble audio	Direction des signaux
<p><b>A</b> Connexions analogiques (Stéréo)</p> <p>(Blanc)   (Rouge)  </p> <p>Câble RCA analogique</p>	<p>Signal audio</p> <p>OUT  IN </p>
<p><b>B</b> Connexions numériques (Coaxiale)</p> <p>(Orange)  </p> <p>Câble coaxial (câble RCA 75 Ω/ohms)</p>	
<p><b>C</b> Connexions numériques (Optique)</p> <p> </p> <p>Câble en fibre optique</p>	

## Connexions analogiques

Utilisez la câble à prise à broches pour connecter la borne de sortie (LINE OUT) gauche (L) et droite (R) du lecteur de CD à la borne d'entrée CD, AUX ou TAPE PLAY gauche (L) et droite (R) de l'amplificateur.

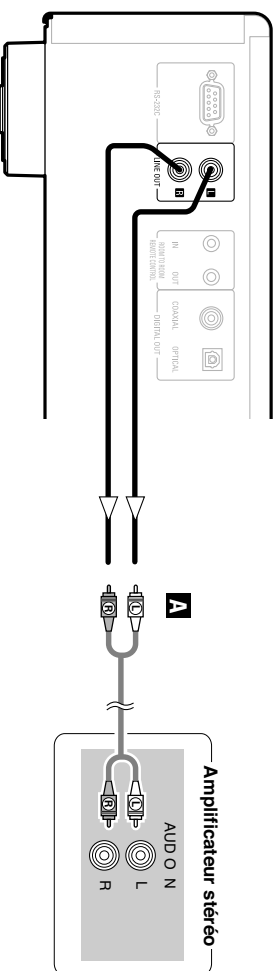

## Connexions numériques

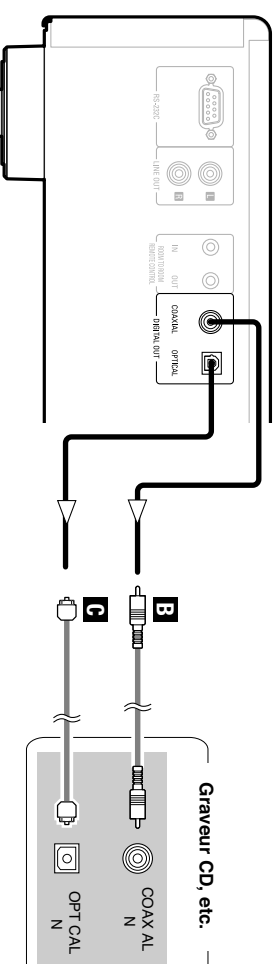

- Les signaux numériques sont émis de la borne optique et de la borne coaxiale en parallèle.

Lorsque vous connectez le connecteur de sortie numérique optique avec un câble de transmission optique (disponible dans le commerce)

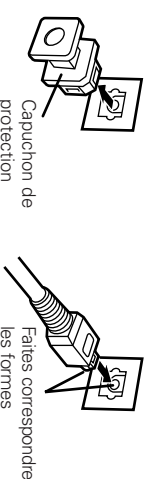

- Conservez le capuchon de protection dans un lieu sûr afin de ne pas le perdre, et utilisez-le lorsque vous ne vous servez pas de la borne.

## Connexion du cordon d'alimentation

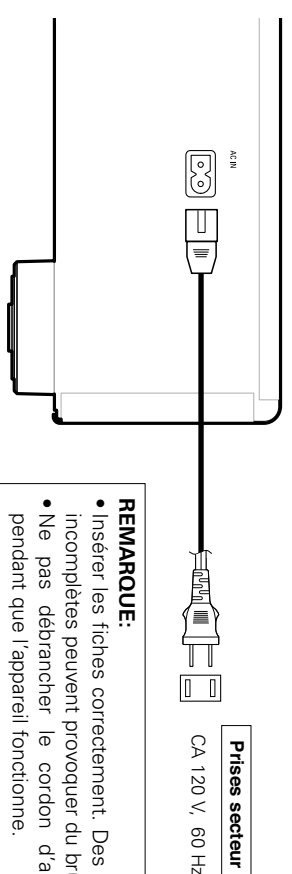

- REMARQUE:**
- Insérer les fiches correctement. Des connexions incomplètes peuvent provoquer du bruit.
  - Ne pas débrancher le cordon d'alimentation pendant que l'appareil fonctionne.

## Fonctionnement

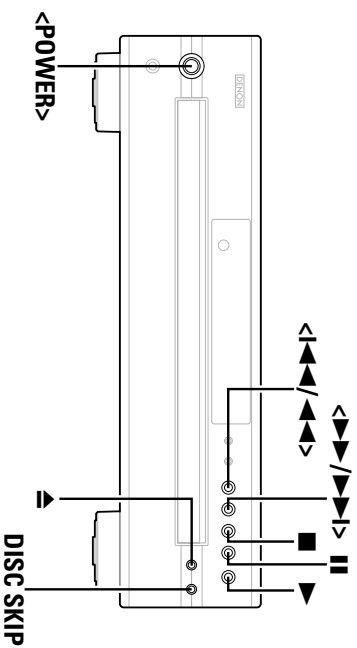

### Mise en marche

#### Appuyez sur <POWER>.

- Lorsqu'un disque est chargé, la lecture débute automatiquement.
- Si aucun disque n'est chargé, "0 000 00:00" s'affiche.

#### Pour éteindre l'appareil:

Appuyez à nouveau sur <POWER>.

#### REMARQUE:

- Pour éteindre l'appareil pendant la lecture d'un disque, veuillez appuyer sur ■ pour arrêter la lecture avant d'éteindre l'appareil.

### Ouverture et fermeture du tiroir de disque compact et chargement d'un disque

#### 1 Appuyez sur ▲.

- Assurez-vous que le tiroir soit complètement ouvert.

※ Tenez le disque par les bords et placez-le sur le plateau de disque (ne touchez pas la surface à signaux, c. à. d. le côté luisant).

#### 2 Placer le disque correctement dans le tiroir selon sa dimension.

- Placer des disques de 8 cm sur le trou central.
- Placer des disques de 12 cm dans le trou extérieur.

#### 3 Appuyez sur DISC SKIP.

※ Le carrousel tourne et on peut charger un disque sur un autre plateau.

※ Lorsque le tiroir est ouvert pendant le mode de lecture, il est possible de charger et retirer des disques de tous les tiroirs de disque sauf de celui du disque en cours de lecture.

#### 4 Appuyez à nouveau sur ▲.

#### REMARQUE:

- Le lecteur ne fonctionne pas correctement et le disque peut même être endommagé s'il n'est pas placé correctement.
- Si votre doigt reste coincé dans le tiroir de disque celui-ci se ferme, appuyez sur ▲.
- Ne placez pas des objets sur le plateau de disque ni n'y placez plus d'un disque à la fois sans quoi vous risquez d'obtenir un fonctionnement défectueux.
- Ne poussez pas sur le disque à la main pour l'introduire lorsque l'alimentation n'est pas branchée étant donné que ceci pourrait entraîner un fonctionnement défectueux et endommager votre lecteur de disque compact.
- Ne pas toucher le carrousel pendant sa rotation. Aussi, ne pas tourner le carrousel à la main lorsqu'il est arrêté, car il pourrait être endommagé.
- N'insérez pas de disque à l'endroit indiqué par la flèche. Ceci pourrait endommager le mécanisme interne de l'appareil.

FACE IMPRIMÉE  
VERS LE HAUT

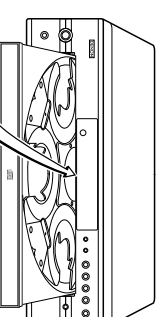
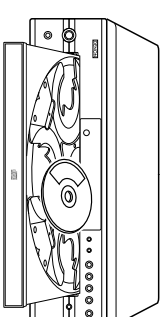
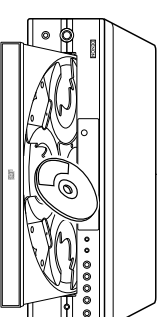
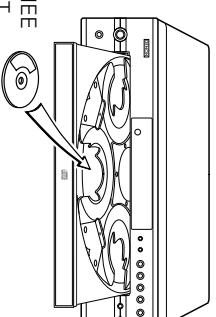

#### A propos des noms des touches dans cette explication

- < > : Touches de l'unité principale
- [ ] : Touches de la télécommande

#### Nom de touche uniquement :

Touches de l'unité principale et de la télécommande

## Fonctionnement

## Début de la lecture

**Appuyez sur ▶.**

- Le tiroir se ferme et le disque qui vient d'être chargé est lu.
- La lecture commence.

※ Si ▲ est enfoncée, pendant qu'un disque est lu, la lecture continue, mais le tiroir s'ouvre et quatre disques peuvent être remplacés. Le disque pouvant être remplacé change lorsque **DISC SKIP** est pressé.

- ※ La lecture s'arrête automatiquement à la fin de la dernière plage du disque.

## Pour arrêter la lecture

**Appuyez sur ■ pendant la lecture.**

- La lecture s'arrête.

## Diverses fonctions de lecture

**Lecture du disque et de la piste choisis [Lecture directe]****1 Appuyez sur [DISC SELECT].****2 Utilisez [NUMBER] (1 à 5) pour sélectionner le disque.****3 Utilisez [NUMBER] (0 ~ 9, +10) pour sélectionner la piste.**

**Exemple:** Par exemple, pour lire la 4ème plage sur le 3ème disque:

Appuyer sur [DISC SELECT] [3] [4].

**Exemple:** Pour lire la 12ème plage sur le 5ème disque:

Appuyer sur [DISC SELECT] [5] [+10] [2].

**4 La lecture commence à partir du numéro du disque et de la plage sélectionnés.****Pour aller vers le disque suivant Pendant la lecture****1 Appuyez sur DISC SKIP.**

※ Le carrousel dans le tiroir tourne et le disque dans le tiroir suivant est lu.



- Lorsque [DISC SKIP-] sur l'unité de télécommande est enfoncée, le carrousel tourne dans la direction opposée et le disque précédent est lu.

**Pour mettre la lecture en pause**

Utilisez cette fonction pour arrêter temporairement la lecture, puis la reprendre à partir de cet endroit.

**Appuyez sur || pendant la lecture.**

- Le mode de pause est réglé.

 **Pour reprendre la lecture:**

Appuyez sur ▶.

**Recherche automatique en sens avant** **Avance jusqu'à la plage suivante pendant la reproduction (fichier):****Appuyez sur [▶▶▶] ou <▶▶▶/▶▶▶> pendant la lecture.**

- L'endroit de reproduction sera avancé jusqu'au commencement de la plage suivante et la reproduction continuera. Si vous appuyez sur la touche plusieurs fois, l'endroit de reproduction sera avancé d'autant de plages.

※ La lecture normale reprend lorsque vous relâchez la touche.

 **Retour au commencement de la plage en cours de reproduction pendant la eproduction (fichier):****Appuyez sur [◀◀◀] ou <◀◀◀/◀◀◀> pendant la lecture.**

- L'endroit de reproduction sera avancé jusqu'au commencement de la plage suivante et la reproduction continuera. Si vous appuyez sur la touche plusieurs fois, l'endroit de reproduction sera avancé d'autant de pages.

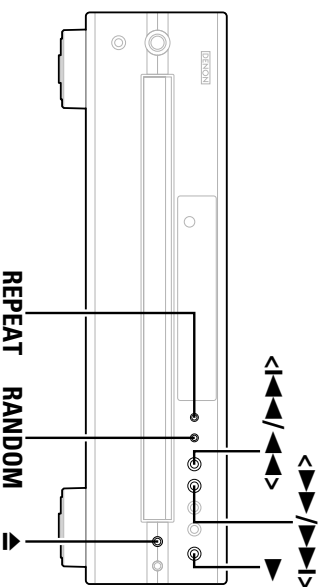

### Recherche Manuelle

Utiliser cette fonction pour sauter rapidement à travers le disque pendant l'écoute du son.

#### Recherche en avant:

Appuyez sur [▶▶] ou maintenez enfoncée <▶▶/> pendant la lecture.

- "J" s'affiche lorsque la fin de la dernière piste est atteinte pendant la recherche manuelle. Lorsque cela se produit, utilisez [◀▶] ou <▶▶/> pour désactiver l'affichage.

#### Recherche en arrière:

Appuyez sur [◀◀] ou maintenez enfoncée <◀◀/> pendant la lecture.

- "L" s'affiche lorsque le début de la première piste est atteint pendant la recherche manuelle. Lorsque cela se produit, utilisez [▶▶] ou <◀◀/> pour désactiver l'affichage.

#### REMARQUE:

- Le son peut être provisoirement interrompu lors de la reprise de la lecture normale à partir du mode de recherche manuelle. Ceci n'est pas un mauvais fonctionnement.

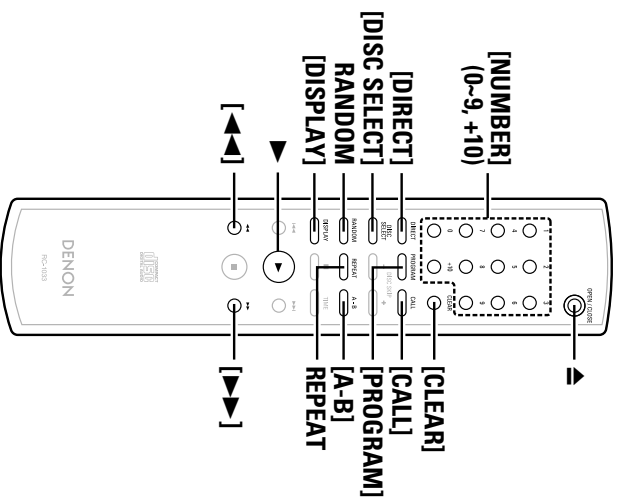

#### A propos des noms des touches dans cette explication

- < > : Touches de l'unité principale
- [ ] : Touches de la télécommande

#### Nom de touche uniquement :

Touches de l'unité principale et de la télécommande

### Lecture programmée

Certaines plages sur les disques chargés peuvent être lues dans n'importe quel ordre.

Jusqu'à 32 pistes peuvent être programmées.

#### 1 Appuyez sur [PROGRAM].

- Le témoin "PROGRAM" s'allume.

#### 2 Appuyez sur [DISC SELECT], [NUMBER] pour sélectionner le disque à programmer.

Exemple: Pour programmer la 3ème plage sur le 2ème disque et la 12ème plage sur le 5ème disque:

Appuyez sur [PROGRAM] [DISC SELECT] [2] [3], [DISC SELECT] [5] [+10] [2].

#### 3 Appuyez sur ▶.

- Les pistes sont lues dans l'ordre programmé.

#### Vérification des pistes programmées:

Appuyez sur [CALL].

Les pistes s'affichent dans l'ordre programmé à chaque pression de la touche.

#### Effacement des pistes du programme:

Appuyez sur [CLEAR] lorsque la piste que vous voulez effacer s'affiche pendant la "Vérification des pistes programmées" décrite ci-dessus.

#### Arrêt de la lecture programmée:

Appuyez sur [DIRECT] ou appuyez sur ▶ pour ouvrir le plateau du disque.



- Les plages sur un disque non chargé peuvent également être programmées, mais si on essaie de lire ce disque, le microprocesseur détecte qu'il n'est pas chargé et le disque suivant est lu automatiquement.

- Lors de la programmation, ne pas programmer un numéro de plage qui n'est pas enregistré sur le disque. Si un tel numéro est programmé par erreur, le lecteur ignore le programme.

- Pour la lecture programmée, le temps restant pour le programme est seulement affiché quand les plages programmées sont toutes sur le même disque.

"\_ \_ \_ \_" est affiché lorsque des plages sur plus d'un disque sont programmées.

- Au cas où la durée totale de lecture des pistes programmées dépasse 99:59, "--:--" s'affiche.



## Fonctionnement

## Lecture Aléatoire

Utilisez cette fonction pour lire une fois toutes les pistes de tous les disques ou d'un seul disque dans un ordre aléatoire.

 Lecture aléatoire totale**1 Appuyez sur RANDOM.**

- Le témoin "RANDOM" s'allume.

**2 Appuyez sur ▶.**

- Une plage est sélectionnée automatiquement et la lecture démarre.

※ Pendant la lecture programmée:

Les plages programmées sont lues en ordre aléatoire.

※ Pendant la lecture répétée:

Les plages sont lues une fois en ordre aléatoire, puis lues à nouveau dans un ordre différent, en continu.

 Arrêt de la lecture aléatoire:

Appuyez sur **RANDOM** ou **DIRRECT**.

**REMARQUE:**

• Pendant la lecture aléatoire, le lecteur peut afficher le numéro de disque qui n'est pas chargé dans le tiroir. Dans un tel cas, le lecteur lit l'information sur le disque, puis se réinitialise pour corriger automatiquement. Ceci n'est pas un mauvais fonctionnement.

 Lecture aléatoire séquentielle de disc:**1 Appuyez sur RANDOM et spécifier le nombre de disques (1 à 5) avec la [DISC SELECT] et la [NUMBER].****2 Appuyez sur ▶.**

- Une plage est sélectionnée automatiquement et la lecture démarre.

## Lecture Répétée

**1 Appuyez une fois sur REPEAT.****Répétition d'une plage**

- Le témoin "REPEAT 1" s'allume.
- La plage en cours de lecture est répétée.

**Répétition d'un disque**

- Le témoin "REPEAT 1DISC" s'allume.
- Les disques actuellement chargés sont répétés.

**Répétition de tous les disques**

- Le témoin "REPEAT DISC" s'allume.
- Les disques actuellement chargés sont répétés.

**Désactivé****2 Appuyez sur ▶.**

※ Pendant la lecture normale:

Toutes les pistes sont lues de façon répétée.

※ Pendant la lecture programmée:

Les pistes sont lues de façon répétée dans l'ordre programmé.

※ En mode de lecture aléatoire:

Les pistes sont lues une fois chacune en ordre aléatoire, puis relues dans un ordre différent.

 Arrêt de la lecture répétée de toutes les pistes:

Appuyez deux fois de suite sur **REPEAT** ou appuyez sur  pour ouvrir le plateau du disque.

- Pendant la lecture répétée de toutes les pistes en mode de lecture programmée ou de lecture aléatoire, la lecture normale reprend si vous appuyez une fois sur **REPEAT**.

## Fonctionnement

 Lecture répétée A-B:**1 Pendant la lecture, appuyez sur [A-B] au point auquel vous souhaitez commencer la répétition (point A).**

- Le voyant "A-B" clignote.

**2 Pendant la lecture, appuyez sur [A-B] au point auquel vous souhaitez arrêter la répétition (point B).**

- Le témoin "A-B" s'allume et la portion A-B est lue de façon répétée.

 Arrêt de la lecture répétée A-B:

Appuyez à nouveau sur [A-B].



- L'endroit de reproduction sera maintenant reculé jusqu'au point de départ et la reproduction de l'intervalle sélectionné sera répétée. Les plages programmées sont lues en ordre aléatoire.

- La lecture répétée A-B n'est pas possible pendant la lecture programmée ou aléatoire.

**Autres fonctions** Changement de la luminosité de l'affichage

Vous pouvez choisir parmi trois différents réglages de la luminosité ou la désactiver.

Appuyez sur [DISPLAY].

## Autres

**Si un problème se produit, vérifiez d'abord les points suivants:**

**1. Les connexions sont-elles correctes ?**

**2. Avez-vous respecté le mode d'emploi pour faire fonctionner le lecteur ?**

Si l'appareil ne fonctionne pas correctement, vérifiez les points énumérés dans le tableau ci-dessous. Si le problème persiste, il peut y avoir un mauvais fonctionnement. Débrancher immédiatement le cordon d'alimentation et contacter le revendeur.

Symptôme	Cause	Remèdes	Page
Le plateau du disque ne s'ouvre pas.	<ul style="list-style-type: none"> <li>L'appareil n'est pas en marche.</li> </ul>	<ul style="list-style-type: none"> <li>Mettez l'appareil en marche.</li> </ul>	7
"0 000 00:00" s'affiche, même lorsqu'un disque est chargé.	<ul style="list-style-type: none"> <li>Le disque n'est pas correctement chargé.</li> <li>Le disque chargé n'est pas un CD.</li> </ul>	<ul style="list-style-type: none"> <li>Rechargez le disque.</li> <li>Chargez un CD.</li> </ul>	2, 3 2
Le disque n'est pas lu lorsque vous appuyez sur la touche ►.	<ul style="list-style-type: none"> <li>Le disque est sale ou rayé.</li> </ul>	<ul style="list-style-type: none"> <li>Essuyez la poussière du disque ou remplacez le disque.</li> </ul>	3
Aucun son n'est émis ou le son est distordu.	<ul style="list-style-type: none"> <li>Les câbles de sortie ne sont pas correctement connectés à l'amplificateur.</li> <li>La fonction de l'amplificateur ou les réglages activés ne sont pas corrects.</li> </ul>	<ul style="list-style-type: none"> <li>Vérifiez les connexions.</li> <li>Vérifiez la fonction et les commandes de l'amplificateur et réglez si nécessaire.</li> </ul>	6 –
Aucun signal numérique n'est émis.	<ul style="list-style-type: none"> <li>Les câbles de connexion ne sont pas correctement connectés.</li> </ul>	<ul style="list-style-type: none"> <li>Vérifiez les connexions.</li> </ul>	6
La portion spécifiée du disque ne peut pas être lue correctement.	<ul style="list-style-type: none"> <li>Le disque est sale ou rayé.</li> </ul>	<ul style="list-style-type: none"> <li>Essuyez la poussière du disque ou remplacez le disque.</li> </ul>	3
La lecture programmée n'est pas possible.	<ul style="list-style-type: none"> <li>Les pistes n'ont pas été programmées correctement.</li> </ul>	<ul style="list-style-type: none"> <li>Effectuez le programme correctement.</li> </ul>	9
Un disque CD-R ou CD-RW ne peut être lu.	<ul style="list-style-type: none"> <li>Le disque n'a pas été finalisé.</li> <li>Les conditions d'enregistrement sont mauvaises ou la qualité du disque lui-même est médiocre.</li> </ul>	<ul style="list-style-type: none"> <li>Finalisez le disque, puis lisez-le.</li> <li>Utilisez un disque correctement enregistré.</li> </ul>	2 2
L'appareil ne fonctionne pas correctement lorsque vous utilisez la télécommande.	<ul style="list-style-type: none"> <li>Les piles sont usées.</li> <li>La télécommande est trop éloignée de l'appareil.</li> </ul>	<ul style="list-style-type: none"> <li>Remplacez les piles.</li> <li>Rapprochez la télécommande de l'appareil.</li> </ul>	3 3
"- : - -" s'affiche pendant la lecture de fichiers enregistrés au format MP3 ou WMA.	<ul style="list-style-type: none"> <li>Vous avez sélectionné un fichier WMA protégé ou un fichier qui ne peut être lu normalement.</li> </ul>	<ul style="list-style-type: none"> <li>Utilisez la touche ◀◀/▶▶ ou ▶▶/▶▶ de l'unité principale (la touche ▶▶ de la télécommande) pour sélectionner un autre fichier.)</li> </ul>	2

# Spécifications

## ☐ Performance audio

### DCM-390

### DCM-290/27

- **Sortie analogique**

**Canaux:** 2 canaux

**Réponse en fréquence:** 2 Hz ~ 20 KHz

**S/B:** 112 dB

**Gamme dynamique:** 100 dB

**Distorsion harmonique:** 0,0027 % (1 KHz)

**Séparation:** 98 dB

**Pleurage et scintillement:** Intérieur aux limites mesurables

**Tension de sortie:** Fixe 2,0 V (10 K $\Omega$ /kohms)

**Format de signal:** 16 bits linéaires PCM

**Fréquence d'échantillonnage:** 44,1 KHz

**Disques compatibles:** Des disques compacts audio 12 cm et 8 cm sont utilisés.

- **Sortie numérique**

**Coaxiale:** 0,5 Vp-p (75  $\Omega$ /ohms)

**Optique:** -15 ~ -21 dBm

**Longueur d'onde de l'émission lumineuse:** 660 nm

- **Sortie casque audio**

0,04mW

## ☐ Généralités

**Alimentation:**

CA 120 V, 60 Hz

**Consommation:** 15 W

**Dimensions externes maximales:** 434 (W) x 120 (H) x 400 (D) mm

(y compris les parties saillantes)

**Poids:** 6,3 kg

## ☐ Télécommande (RC-1033)

**Type de télécommande:**

Infrarouge

**Piles:** Type R03/AAA (deux piles)

**Dimensions externes:** 49 (L) x 220 (H) x 21 (P) mm

**Poids:** 106 g (avec les piles)

\* Dans un but d'amélioration, ces spécifications et la conception sont susceptibles de changements sans préavis.

# Primeros pasos

Le damos las gracias por la adquisición de este reproductor de CD DENON. Rogamos lea las instrucciones de funcionamiento minuciosamente para que sepa algo sobre el reproductor de CD y obtenga de él la máxima satisfacción. Asegúrese de guardar estas instrucciones para futuras referencias, en caso de que surjan preguntas o problemas.

## Contenidos

### Primeros pasos

<b>Accesorios</b> .....	1
<b>Antes de utilizar el aparato</b> .....	1, 2
<b>Acerca de los discos</b> .....	2
Discos utilizables en este aparato .....	2
Antes de reproducir ficheros MP3 o WMA (Windows Media@ Audio) .....	2
Cómo sujetar los discos .....	2
Cómo introducir los discos .....	2
Precauciones al introducir discos .....	3
Precauciones al manipular .....	3
Precauciones al guardar los discos .....	3
Cómo limpiar los discos .....	3
<b>Acerca del mando a distancia</b> .....	3
Colocación de las pilas .....	3
Ámbito de actuación del mando a distancia .....	3
<b>Nombres y funciones de las piezas</b> .....	4
Panel delantero .....	4
Pantalla .....	4
Panel trasero .....	5
Mando a distancia .....	5

### Conexiones

<b>Indicaciones del cable</b> .....	6
<b>Conexiones analógicas</b> .....	6
<b>Conexiones digitales</b> .....	6
<b>Conexión del cable de fuente de alimentación</b> .....	6

### Funcionamiento

<b>Cómo activar la alimentación</b> .....	7
<b>Apertura y cierre del cajón, y carga de un disco</b> .....	7
<b>Cómo comenzar la reproducción</b> .....	8
<b>Para detener la reproducción</b> .....	8
<b>Funciones especiales de reproducción</b> .....	8
Reproducción del disco y de la pista deseados [Búsqueda directa] .....	8
Para avanzar al siguiente disco durante la reproducción .....	8
Para detener la reproducción .....	8
Búsqueda automática en avance .....	8
Búsqueda manual .....	9
Reproducción programada .....	9
Reproducción arbitraria .....	10
Reproducción repetida .....	10
Otras Funciones .....	10

### Resolución de problemas

.....	11
<b>Especificaciones</b> .....	12

### Accesorios

Compruebe que la unidad principal va acompañada de las piezas siguientes:

- ① Instrucciones de funcionamiento..... 1
- ② Lista de servicios técnicos..... 1
- ③ Mando a distancia (RC-1033)..... 1
- ④ Pilas R03/AAA..... 2
- ⑤ Cable de enchufe de clavija (Longitud del cable: Aprox. 39.3/8 ft 1 m)..... 1
- ⑥ Cable de la fuente de alimentación (ongitud del cable: Aprox. 78.4/7/64 ft 2 m)..... 1

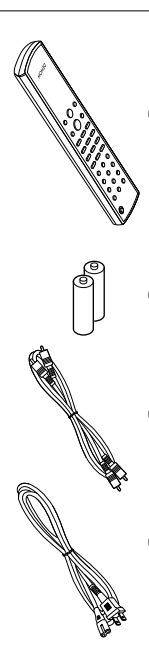

### Antes de utilizar el aparato

- **Retire dos tornillos de transporte.**  
En la parte inferior del reproductor hay dos tornillos de transporte para su utilización durante el transporte. Antes de utilizar el reproductor, gire estos tornillos en sentido contrario a las agujas del reloj y extráigalos.  
Si se activa la alimentación y los tornillos de transporte todavía están en su sitio, la bandeja de discos no se abrirá. Si ocurriera esto, desconecte el cable de la fuente de alimentación de la toma de red eléctrica general y extraiga los tornillos de transporte.  
Guarde estos tornillos ya que serán necesarios cuando se transporte el reproductor.

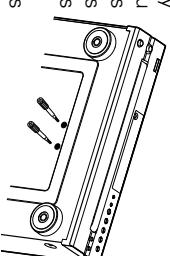

- **Manipule con cuidado el cable de suministro de alimentación.**  
No dañe ni deforme el cable de suministro de alimentación. Si se daña o deforma, puede que cause una descarga eléctrica o malfuncionamiento cuando se utilice. Cuando vaya a desconectar el cable de suministro de alimentación del enchufe de pared, sujete el enchufe y no tire del cable.

- **No abra la cubierta superior.**  
Para evitar descargas eléctricas, no abra la cubierta superior. Si se producen problemas, póngase en contacto con su distribuidor DENON.

- **No ponga nada dentro.**  
Evite que entren objetos de metal en el reproductor de CD y que se derramen líquidos sobre él. Podría producirse una descarga eléctrica o malfuncionamiento.

- **Precauciones sobre el desplazamiento.**  
Primero, si hay un disco dentro, sáquelo. Luego desactive la alimentación, desenchufe el cable de suministro de alimentación del enchufe de pared y desconecte los cables de conexión con otros dispositivos.

- **Precauciones con el uso de teléfonos móviles.**  
Si se utiliza un teléfono móvil cerca de esta unidad puede que se produzcan ruidos. En tal caso, mueva el teléfono móvil lejos de esta unidad cuando esté en funcionamiento.

- **Conservar estas instrucciones en lugar seguro.**  
Después de leerlas, guarde estas instrucciones en lugar seguro, junto con la garantía.

- **Se advierte que las ilustraciones que figuran en estas instrucciones pueden diferir de las del equipo real por motivos de explicación.**

Primeros pasos

**NOTA:**

- Este reproductor de CD utiliza un semiconductor láser. Para asegurar un funcionamiento estable, se recomienda utilizar el aparato en el interior a una temperatura de 5°C (41°F) ~ 35°C (95°F).

**Acerca de los discos**

**Discos utilizables en este aparato**

**1 CDs de música**

Los discos con la marca en la parte derecha se pueden utilizar en este aparato. Sin embargo tenga en cuenta que los discos con formas especiales (discos en forma de corazón, discos octagonales, etc.) no se pueden reproducir. No intente reproducirlos, puesto que podría dañarse el aparato.



**2 CD-R/CD-RW**

- Algunos discos y formatos de grabación puede que no sean reproducibles.
- Los discos no finalizados no se pueden reproducir.

**Finalización:**

La finalización es el proceso que hace que los discos CD-R/CD-RW sean reproducibles en reproductores compatibles.

**Antes de reproducir ficheros MP3 o WMA (Windows Media® Audio)**

Hay muchos sitios de distribución de música en Internet que le permitan descargar ficheros de música en formato MP3 o WMA. La música que se descarga (ficheros) de tales sitios se puede almacenar en discos CD-R o CD-RW y reproducir en este reproductor de CD.

“Windows Media” y “Windows” son marcas comerciales registradas o marcas comerciales en los Estados Unidos y en otros países de Microsoft Corporation de los Estados Unidos.

**\* Según las leyes de derechos de autor, las grabaciones que realice deberían de ser utilizadas sólo para su disfrute personal y no deben de utilizarse de otra forma sin el consentimiento del titular de los derechos de autor.**

**NOTA:**

- Este reproductor de CD es compatible con los estándares “MP3” MPEG-1 Audio Layer-3” (frecuencia de muestreo de 44,1 y 48 KHz). No es compatible con “MP3” MPEG-2 Audio Layer-3”, “MP3” MPEG-2.5 Audio Layer-3”, MP1 o MP2 estándares.
- Las señales se emiten con una frecuencia de muestreo de 44,1 KHz.

- Al escribir los ficheros MP3 en un disco CD-R o CD-RW, ajuste el formato del software de escritura a “ISO9660 Level 1”. Los ficheros puede que no se reproduzcan correctamente si están grabados en otros formatos. Tenga también en cuenta que con algún software de escritura no es posible grabar en formato ISO9660. En tal caso, utilice un programa diferente que le permita grabar en formato ISO9660.
- Con ficheros MP3, cuanto mayor sea la velocidad de transmisión de bits, mejor será la calidad del sonido. El margen de velocidad de transmisión de bits compatible es de 32 a 320 kbps para ficheros MP3, de 64 a 160 kbps para ficheros WMA. Recomendamos utilizar ficheros MP3 con una tasa de bits de 128 kbps o mayor en este reproductor de CD.

- Asegúrese de añadir las extensiones “.MP3” o “.WMA” a los ficheros MP3 o WMA, respectivamente. Los ficheros con extensiones diferentes a “.MP3” o “.WMA” o ficheros sin extensiones no se pueden reproducir. (En ordenadores Macintosh, los ficheros MP3 se pueden reproducir dándoles la extensión “.MP3” detrás del nombre del fichero que consta de hasta un máximo de 8 caracteres alfanuméricos y guardando los ficheros en un disco CD-R o CD-RW).

- Este reproductor de CD no es compatible con software de paquete de escritura o listas de reproducción.
- El tiempo no se puede mostrar correctamente al realizar la búsqueda o pausa durante la reproducción de velocidad de transmisión de bits variable.
- La visualización del tiempo no se puede cambiar “TOTAL REMAIN” utilizando el botón **TIME** del mando a distancia.

**NOTA:**

- Se pueden reproducir discos multisesión y CD-R/CD-RW que no hayan sido escritos por completo, pero recomendamos utilizar discos cerrados después de un máximo de 10 sesiones o discos que hayan sido completados.
- El número máximo de ficheros y carpetas reproducibles es 512 (el total del número de carpetas y ficheros). El número máximo de carpetas es 256.
- Copyright-protected WMA files cannot be played. (“- - : - -” is displayed. Utilice el botón **◀◀/▶▶** o **▶▶/▶▶** de la unidad principal (el botón **◀◀** o **▶▶** del mando a distancia) para seleccionar un fichero diferente).

**Cómo sujetar los discos**



No toque la superficie de señal.

**Cómo introducir los discos**

- Coloque el disco con la cara etiquetada hacia arriba.
- Asegúrese de que la bandeja del disco se encuentre totalmente abierta al introducir el disco.
- Coloque los discos de plano, discos de 12 cm en la guía de bandeja exterior (Figura 1), discos de 8 cm en la guía de bandeja interior (Figura 2).

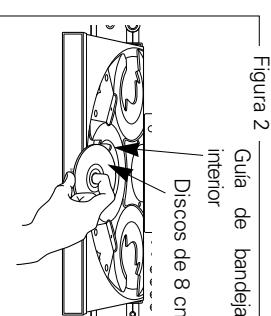
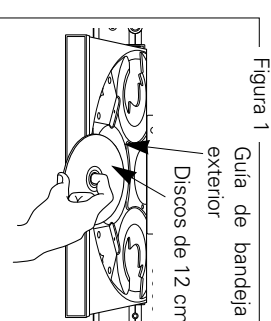

- Coloque los discos de 8 cm en la guía de bandeja interior sin utilizar un adaptador.



- Se visualizará “0 000 00:00” si no se coloca ningún disco, si se coloca un disco que no se puede reproducir, o si el disco colocado está boca abajo.

Primeros pasos

**Precauciones al introducir discos**

- Introducir sólo un disco cada vez. Si se introducen dos o más discos se podría dañar el aparato o se podrían rayar los discos.
- No utilice discos con rajas o combados o discos que hayan sido reparados con adhesivo, etc.
- No utilice discos que tengan la parte pegante de la cinta de colorfán o de la etiqueta expuesta o que tengan rastros de que la etiqueta haya sido quitada. Tales discos se podrían quedar atrapados dentro del reproductor y dañarlo.

**Precauciones al manipular**

- No ensucie los discos con huellas dactilares, aceite o suciedad.
- Tenga especial cuidado de no rayar los discos al sacarlos de sus cajas.
- No doble ni caliente los discos.
- No agrande el agujero del centro.
- No escriba sobre la superficie etiquetada (impresa) con bolígrafos, lápices, etc., ni pique nuevas etiquetas en los discos.
- Se pueden formar gotas de agua en los discos si se mueven de repente de un lugar frío (por ejemplo del exterior) a un lugar caliente, pero no trate de secarlos utilizando un secador de pelo, etc.

**Precauciones al guardar los discos**

- Asegúrese de sacar los discos después de utilizarlos.
- Asegúrese de guardar los discos en sus cajas para protegerlos del polvo, ralladuras, combado, etc.
- No guarde los discos en los siguientes lugares:
  1. Lugares expuestos a la luz solar directa durante largos periodos de tiempo
  2. Lugares polvorientos o húmedos
  3. Lugares expuestos al calor de dispositivos de calefacción, etc.

**Cómo limpiar los discos**

- Si hay huellas dactilares o suciedad en los discos, límpielos antes de utilizar el disco. Si no la calidad del sonido se podría reducir hasta el punto de que no haya sonido.
- Utilice un juego de limpieza de discos disponible en el comercio o un paño suave para limpiar los discos.

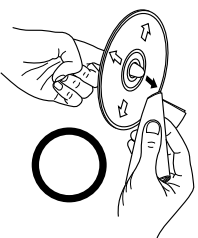

Limpie el disco suavemente desde el interior hacia el exterior.

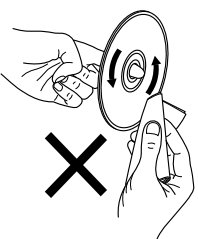

No lo limpie con un movimiento circular.

**NOTA:**

- No utilice spray para discos, agentes antestáticos, benceno, disolvente u otros solventes.

**Acerca del mando a distancia**

**Colocación de las pilas**

- 1 Quite la cubierta trasera del mando a distancia.
- 2 Coloque dos pilas R03/AAA en el compartimiento de las pilas en la dirección indicada.

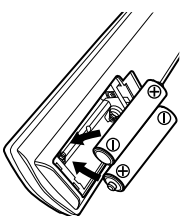
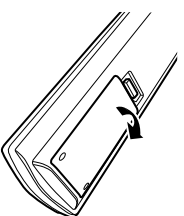

- 3 Coloque nuevamente la cubierta trasera.

Primeros pasos

**Notas sobre las pilas:**

- Cambie las pilas por pilas nuevas si la unidad no funciona correctamente ni siquiera cuando el mando se utiliza cerca del equipo. (La pila suministrada es solo para verificar el funcionamiento.)
- Cuando introduzca las baterías, compruebe que quedan en la dirección correcta, siguiendo las marcas “+” y “-” que hay en el compartimento de las pilas.
- Para evitar daños o fugas del líquido de las pilas:
  - No utilice baterías nuevas junto con otras viejas.
  - No utilice dos tipos distintos de pilas.
  - No cortocircuite, deshaga o caliente las pilas ni las tire al fuego.
- Si se produjera una fuga del líquido de las pilas, limpie bien el interior del compartimento de las pilas y coloque pilas nuevas.
- Retire las pilas del mando a distancia si no lo va a utilizar durante un largo periodo de tiempo.

**Ámbito de actuación del mando a distancia**

- Cuando utilice el mando a distancia apuntelo hacia el sensor remoto.
- El mando a distancia se puede utilizar hasta una distancia de máximo 8 metros, en un ángulo horizontal de máximo 30° con respecto al sensor.

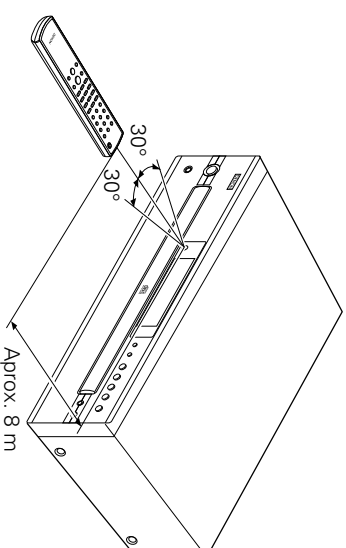

**NOTA:**

- Puede resultar difícil accionar el mando a distancia si el sensor remoto está expuesto a la luz solar directa o a una luz artificial muy fuerte.

**Nombres y funciones de las piezas**

Para los botones no explicados aquí, vea la página indicada entre paréntesis ( ).

**Panel delantero**

※ DCM-390

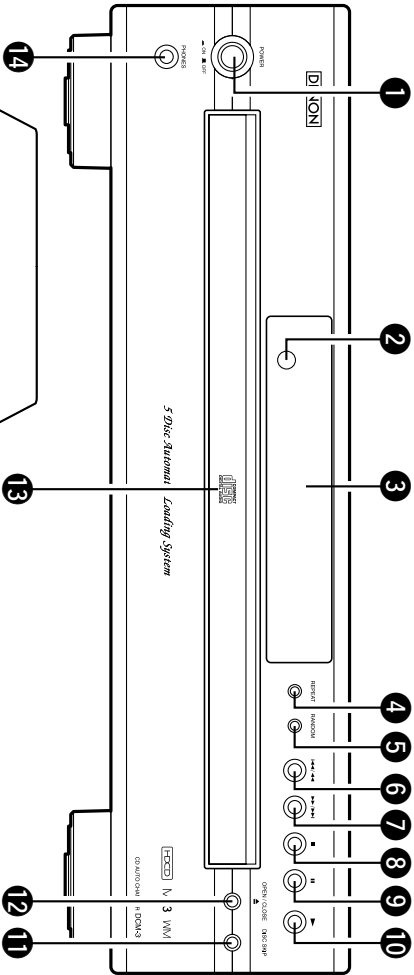

**1 Interruptor POWER**

- Pulse una vez para activar la alimentación.
- Si se carga un disco cuando la alimentación está activada, se reproduce automáticamente.

**2 Sensor del mando a distancia**

Este sensor recibe las señales infrarrojas transmitidas desde la unidad de mando a distancia inalámbrica.

**3 Pantalla**

**4 Botón REPEAT**

Presione este botón para repetir la reproducción. El indicador "REPEAT" aparecerá en el visualizador. Se encuentran disponibles tres tipos de modos de repetición (1, 2, 3 página 10)

**5 Botón RANDOM**

Presione este botón para iniciar la operación de reproducción arbitraria.

**6 Botón de Búsqueda Automática/Manual en Retroceso (◀◀/▶▶/▶▶)**

- Presione este botón para que el fonocaptor retroceda hasta el principio de la pista que está siendo reproducida. Presiónelo nuevamente para retroceder a pistas anteriores a la actual.
- Para iniciar la operación de búsqueda rápida en retroceso durante la reproducción, mantenga este botón presionado por más de 0,5 segundos. Mientras el botón sea presionado, las señales musicales serán reproducidas más rápido de lo normal.

**7 Botón de Búsqueda Automática/Manual en Avance (▶▶/▶▶/▶▶)**

- Presione este botón para hacer que el transductor avance por el disco hasta el principio de la próxima pista. Vuelva a presionarlo para avanzar a las pistas subsiguientes.
- Para iniciar la operación de búsqueda rápida en avance durante la reproducción, mantenga este botón presionado por más de 0,5 segundos. Mientras el botón sea presionado, las señales musicales serán reproducidas más rápido de lo normal.

**8 Botón de parada (■)**

Presione este botón para detener la reproducción.

**9 Botón pausa (||)**

Presione este botón para detener temporalmente la reproducción.

**10 Botón reproducir (▶ PLAY)**

Press this button to play a disc.

**11 Botón de omisión de disco**

Cada vez que este botón sea presionado, el carrojel girará en el sentido de las agujas del reloj hasta la siguiente posición de bandeja. Esto permite cargar o extraer discos.

Este botón también se emplea para seleccionar el siguiente disco, en el modo de reproducción normal y continua.

**12 Botón de OPEN/CLOSE (◀▶)**

- Presione este botón para abrir.
- La gaveta se desliza hacia afuera.
- Vuelva a presionar el botón para cerrar la gaveta.

**13 Gaveta de carga**

Usted podrá cargar y extraer discos cuando esta gaveta esté abierta. No cierre la gaveta por la fuerza (con la mano).

**14 Enchufe PHONES**

Para escuchar en forma privada, es posible conectar auriculares (disponibles en el comercio) a esta toma.

**15 Bandejas de discos (1 ~ 5)**

Usted podrá cargar un disco en cada gaveta.

**Pantalla**

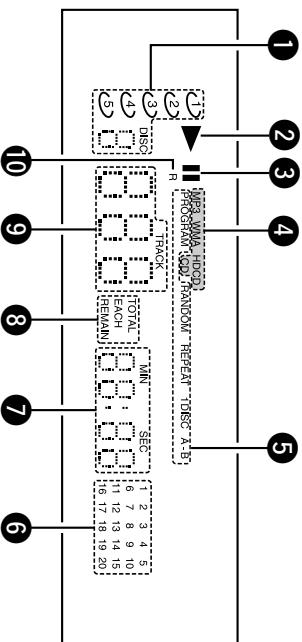

**1 Indicador disco**

**2 Indicador reproducir**

**3 Indicador pausa**

**4 Indicador del disco reproducido**

• Indicador HDCCD (Solamente en el DCM-390)

**5 Indicador del modo de reproducción**

**6 Calendario musical de 20 pistas**

**7 Indicador del tiempo**

**8 Indicador del modo de visualización del tiempo**

**9 Indicador del número de pista**

**10 Señal de control remoto Indicador de recepción**

• HDCCD®, HDCCD®, High Definition Compatible Digital® y Microsoft® son marcas registradas de Microsoft Corporation, Inc. en Estados Unidos y/o el resto de países. El sistema HDCCD se fabrica bajo licencia de Microsoft Corporation, Inc. Este producto está cubierto por una o más de una de las siguientes patentes: en los Estados Unidos: 5.479.168, 5.638.074, 5.640.161, 5.808.574, 5.838.274, 5.854.600, 5.864.311, 5.872.531, y en Australia: 669114. Otras patentes pendientes.

• "Windows Media™" y "Windows®" son marcas registradas de Microsoft Corporation, Inc.

Panel trasero

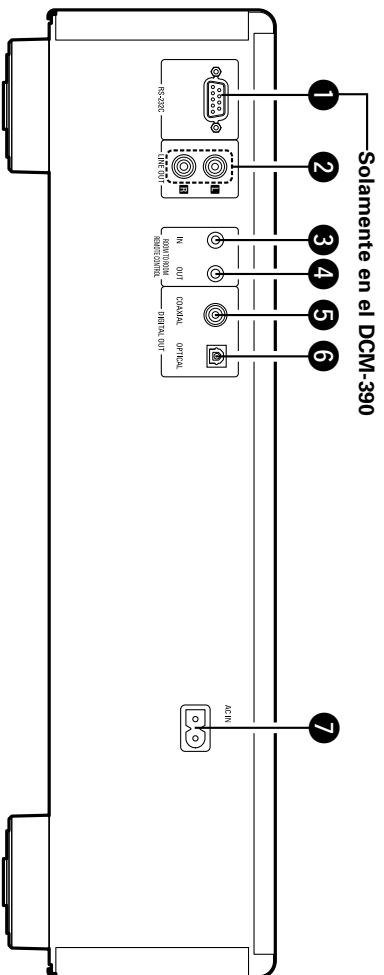

- 1 Terminal RS-232C (Solamente en el DCM-390)**  
Este es un terminal para una futura expansión del sistema.
- 2 Terminal LINE OUT**  
Conéctelas a las clavijas de entrada del amplificador.
- 3 Enchufe REMOTE CONTROL (ROOM TO ROOM IN)**  
Este es el conector de entrada para el cable del control remoto.  
Si desea utilizar este conector, consulte a su distribuidor DENON.
- 4 Enchufe REMOTE CONTROL (ROOM TO ROOM OUT)**  
Este es el conector de entrada para el cable del control remoto.  
Si desea utilizar este conector, consulte a su distribuidor DENON.
- 5 Terminal COAXIAL**  
Esta clavija emite datos digitales.  
Realice la conexión utilizando un cable coaxial de 75 Ω/ohmios (disponible en el comercio) previsto para conexiones de audio digital.
- 6 Terminal OPTICAL**  
Se emiten datos digitales en forma óptica desde esta clavija.  
Realice la conexión con un cable de fibra óptica (disponible en el comercio).
- 7 Entrada CA**  
Conecte a la alimentación de c.a. con el Cable de fuente de alimentación incluido.

Mando a distancia

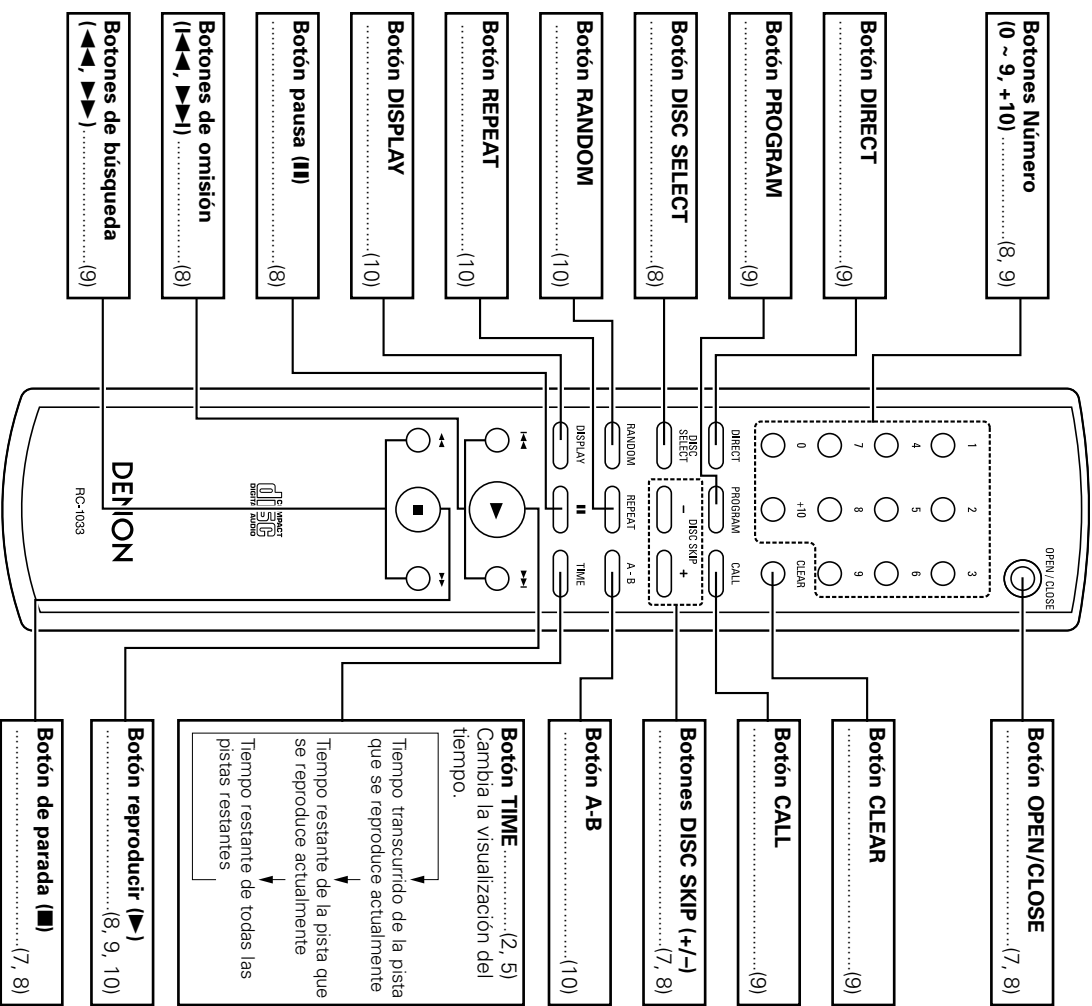

• Si usted mantiene presionado el botón de búsqueda automática en avance (▶▶), botón de búsqueda automática en reversa (◀◀) o botón +10, la función de dicho botón se repetirá.













# Conexiones

**NOTA:**

- No enchufe el cable de la fuente de alimentación hasta que se hayan hecho todas las conexiones.
- A la hora de realizar las conexiones, consulte también las instrucciones de funcionamiento de los otros componentes.
- Asegúrese de conectar correctamente los canales izquierdo y derecho (izquierdo con izquierdo, derecho con derecho).
- Si se hacen conexiones con la alimentación activada podrían producirse ruidos o dañarse los altavoces.
- Agrupar los cables de suministro de alimentación y los cables de conexión juntos podría dar como resultado zumbidos o ruidos.

## Indicaciones del cable

Conecte utilizando los cables de conexión que se muestran a continuación.

Cable de audio	Dirección de la señal
<p><b>A</b> Conexiones analógicas (Estéreo)</p> <p>(Blanco)   (Rojo)  </p> <p>Cable de enchufe de clavija</p>	<p>Señal de audio</p> <p>OUT </p> <p>IN </p>
<p><b>B</b> Conexiones digitales (Coaxial)</p> <p>(Naranja)  </p> <p>Cable coaxial (cable de enchufe de clavija de 75 Ω/ohmios)</p>	
<p><b>C</b> Conexiones digitales (Óptico)</p> <p> </p> <p>Cable de fibra óptica</p>	

## Conexiones analógicas

Utilice el cable de enchufe de clavija incluido para conectar el terminal de salida izquierdo (L) y derecho (R) (LINE OUT) del reproductor de CD al terminal de entrada izquierdo (L) y derecho (R) de CD, AUX o TAPE PLAY del amplificador.

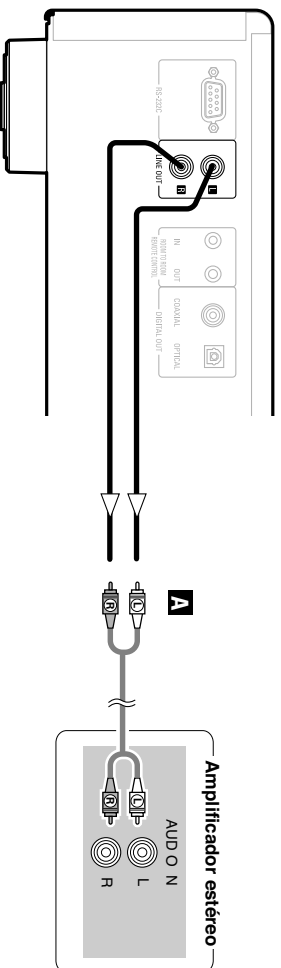

## Conexiones digitales

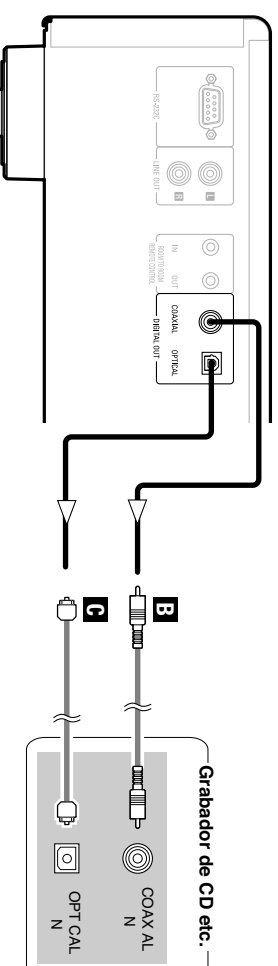

- Las señales digitales se emiten desde el terminal óptico y el terminal coaxial en paralelo.

Cuando conecte el conector de salida digital óptico con un cable de transmisión óptico (comercialmente disponible)

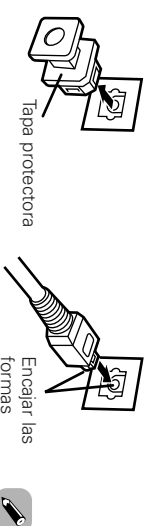

Quite la tapa protectora, encáje las formas y luego introduzca firmemente hasta dentro.



- Guarde la tapa protectora en un lugar seguro para no perderla y vuelva a colocarla cuando no se utilice el terminal.

## Conexión del cable de fuente de alimentación

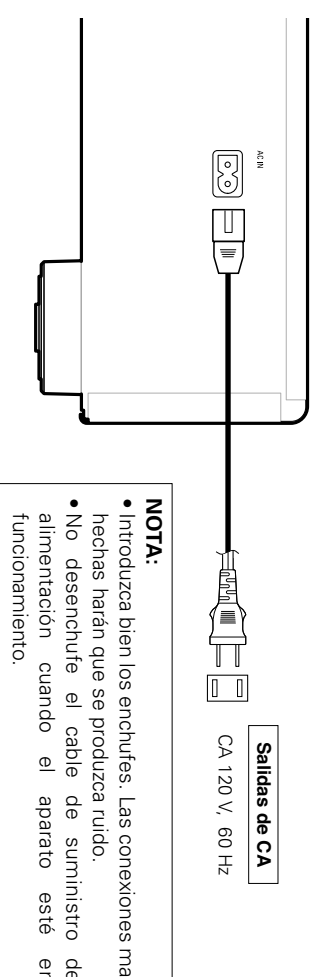

**NOTA:**

- Introduzca bien los enchufes. Las conexiones mal hechas harán que se produzca ruido.
- No desenchufe el cable de suministro de alimentación cuando el aparato esté en funcionamiento.

# Funcionamiento

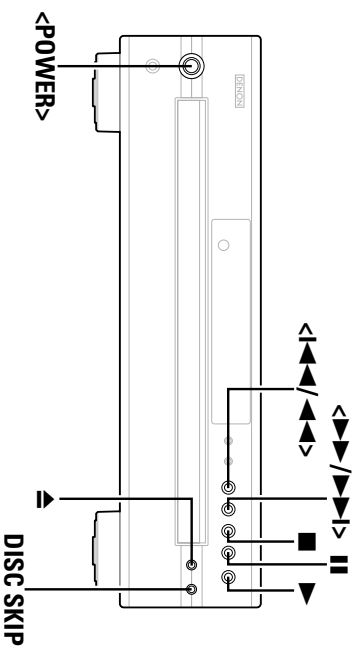

## Cómo activar la alimentación

### Pulse <POWER>.

- Cuando se introduce un disco, la reproducción comienza automáticamente.
- Si no se introduce ningún disco aparece "0 000 00:00".

### Para desactivar la alimentación:

Pulse nuevo <POWER>.

#### NOTA:

- Para desactivar la alimentación mientras se está reproduciendo un disco, asegúrese de pulsar ■ para detener la reproducción antes de desactivar la alimentación.

## Apertura y cierre del cajón, y carga de un disco

### 1 Pulse ▲.

- Asegúrese de que el cajón esté totalmente abierto.

- Tome el disco por los bordes y colóquelo sobre la bandeja portadisco. (No toque la superficie que contiene las señales grabadas - el lado brillante.)

### 2 Coloque el disco correctamente en la bandeja según su tamaño.

- Coloque los discos de 8 cm en la circunferencia central.
- Coloque los discos de 12 cm en la circunferencia exterior.

### 3 Pulse DISC SKIP.

- El carrusel gira y se puede introducir un disco en la otra bandeja de discos.
- Cuando se abre el cajón durante el modo de reproducción, resulta posible cargar y descargar discos en todas las bandejas de disco a excepción de aquella bandeja cuyo disco se esté reproduciendo.

### 4 Pulse nuevo ▲.

- NOTA:**
- El reproductor no funcionará correctamente y los discos podrán resultar dañados si no son cargados en forma correcta.
  - Si sus dedos se atascasen en el cajón mientras éste se cierra, presione el ▲.
  - No coloque objetos extraños en la bandeja portadisco ni cargue más de un disco a la vez, pues de lo contrario podrá producirse mal funcionamiento.
  - No empuje con la mano la bandeja portadisco cuando la unidad esté desactivada, ya que esto podrá causar mal funcionamiento y daños al reproductor de discos compactos.
  - No toque el carrusel mientras esté girando. No toque tampoco el carrusel con la mano cuando esté parado. Dichas acciones podrían dañarlo.
  - No inserte disco alguno allí donde se indique mediante una flecha. Ello podría dañar el mecanismo interno de la unidad.

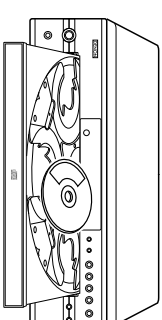
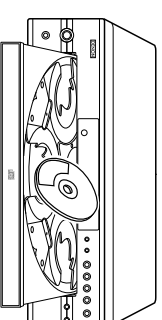
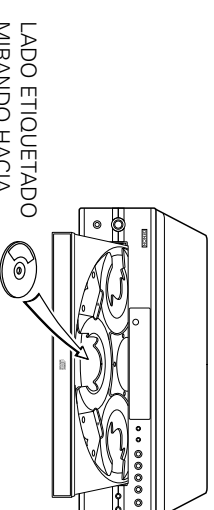

## Acerca de los nombres de los botones en esta explicación

- < > : Botones de la unidad principal
- [ ] : Botones del mando a distancia

## Sólo el nombre del botón :

Botones de la unidad principal y del mando a distancia

**Cómo comenzar la reproducción**

**Pulse ►.**

- El cajón se cerrará y el disco cargado será reproducido.
- La reproducción comienza.
- ※ Si ► es presionado mientras un disco está siendo reproducido, la reproducción continuará, pero el cajón se abrirá y usted podrá reemplazar cuatro discos. El disco que puede ser reemplazado cambia cuando se pulsa **DISC SKIP**.
- ※ La reproducción se detiene automáticamente después de que se haya reproducido la última pista del disco.

**Para detener la reproducción**

**Pulse ■ durante la reproducción.**

- La reproducción se detiene.

**Funciones especiales de reproducción**

**Reproducción del disco y de la pista deseados [Búsqueda directa]**

**1 Pulse [DISC SELECT].**

**2 Utilice [NUMBER] (del 1 al 5) para seleccionar el disco.**

**3 Utilice [NUMBER] (0 ~ 9, +10) para seleccionar la pista.**

**Ejemplo:** Para reproducir la 4ª pista del 3º disco:

Pulse [DISC SELECT] [3] [4].

**Ejemplo:** Para reproducir la 12ª pista del 5º disco:

Pulse [DISC SELECT] [5] [+10] [2].

**4 La reproducción comenzará desde el disco y la pista que sean seleccionados.**

**Para avanzar al siguiente disco durante la reproducción**

**1 Pulse DISC SKIP.**

※ El carrusel en el cajón girará y el disco de la siguiente bandeja será reproducido.



- Cuando se presione [DISC SKIP-] en la unidad de mando a distancia, el carrusel girará en la dirección opuesta y se reproducirá el disco previo.

**Para detener la reproducción**

Utilice esta función para detener la reproducción en forma temporal y luego podrá reanudar la reproducción desde ese punto.

**Pulse || durante la reproducción.**

- El modo pausa queda activado.

**Para reanudar la reproducción:**  
Pulse ►.

**Búsqueda automática en avance**

**Para avanzar a la siguiente pista durante la reproducción (fichero):**

**Pulse [▶▶▶] o <▶▶▶/▶▶▶> durante la reproducción.**

- El fonocaptor avanzará hasta el principio de la siguiente pista, y la reproducción continuará. Al presionar el botón varias veces, el fonocaptor avanzará una cantidad de pistas equivalente a la cantidad de veces que el botón sea presionado.

※ La reproducción normal se reanuda cuando suelte el botón.

**Para retroceder al principio de la pista que está siendo reproducida (fichero):**

**Pulse [◀◀◀] o <◀◀◀/◀◀◀> durante la reproducción.**

- El fonocaptor avanzará hasta el principio de la siguiente pista, y la reproducción continuará. Al presionar el botón varias veces, el fonocaptor avanzará una cantidad de pistas equivalente a la cantidad de veces que el botón sea presionado.

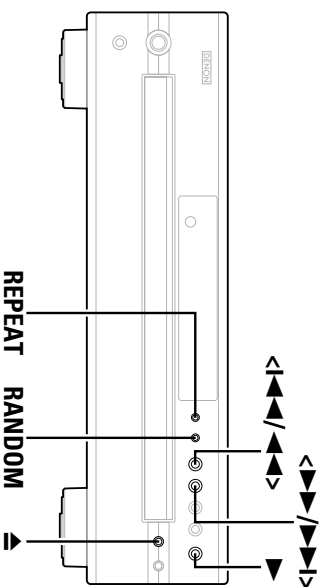

**Búsqueda manual**

Utilice esta función para saltar rápidamente por el disco mientras escucha la música.

**Búsqueda manual en avance:**

Pulse [**>>>**] o **mantenga pulsado** <>>>/>>>> durante la reproducción.

• Se visualiza " J J " si se llega al final de la última pista durante la operación de búsqueda manual. Si esto sucede, utilice [**<<<**] o <<<</<<<< para apagar la pantalla.

**Búsqueda manual en retroceso:**

Pulse [**<<<**] o **mantenga pulsado** <<<</<<<< durante la reproducción.

• Se visualiza " [ F ] " si se llega al comienzo de la primera pista durante la operación de búsqueda manual. Si esto sucede, utilice [**>>>**] o <>>>/>>>> para apagar la pantalla.

**NOTA:**

• El sonido puede interrumpirse momentáneamente cuando reinicie la reproducción normal desde el modo de búsqueda manual. Esto no significa que exista una avería.

**Reproducción programada**

Usted podrá reproducir en cualquier orden deseado ciertas pistas de los discos cargados en la unidad. Un programa podrá contener 32 pistas como máximo.

**1 Pulse [PROGRAM].**

• El indicador "PROGRAM" se ilumina.

**2 Pulse [DISC SELECT], [NUMBER] para seleccionar el disco a ser programado.**

**Ejemplo:** Para programar la 3ª pista del 2º disco y la 12ª pista del 5º disco:

Pulse [PROGRAM] [DISC SELECT] [2] [3], [DISC SELECT] [5] [+10] [2].

**3 Pulse ▶.**

• Las pistas se reproducen en el orden programado.

**Como comprobar las pistas programadas:**

Pulse [CALL]. Las pistas aparecen en el orden programado cada vez que se pulse el botón.

**Como borrar pistas del programa:**

Pulse [CLEAR] mientras que aparece la pista que quiera borrar durante la operación anterior de "Cómo comprobar las pistas programadas".

**Como detener la reproducción programada:**

Pulse [DIRECT] o pulse para abrir la bandeja del disco.



• Usted también podrá programar las pistas de un disco que haya sido cargado en la unidad. Sin embargo, si usted intenta reproducir dicho disco, el microprocesador determinará que no ha sido cargado en la unidad, y el siguiente disco será reproducido automáticamente.

• No programe números de pista que no estén presentes en el disco. Si usted programa por equivocación un número de pista no contenido en el disco, el reproductor ignorará el programa.

• Para la operación de reproducción programada, el tiempo restante del programa sólo será indicado cuando las pistas programadas pertenezcan todas a un mismo disco.

Cuando se programan pistas de más de un disco aparece la indicación "-----".

• En caso de que el tiempo total de reproducción de las pistas programadas sea superior a 99:59, en la pantalla aparece el signo "----".

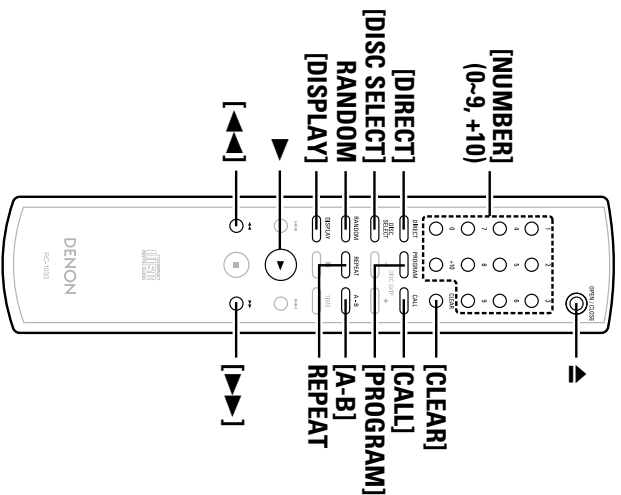

**Acercar de los nombres de los botones en esta explicación**

< > : Botones de la unidad principal  
[ ] : Botones del mando a distancia

**Sólo el nombre del botón :**

Botones de la unidad principal y del mando a distancia

## Funcionamiento

**Reproducción arbitraria**

Utilice esta función para reproducir todas las pistas de todos los discos o un disco una vez en orden aleatorio.

 **Reproducción totalmente arbitraria:****1 Pulse RANDOM.**

- El indicador "RANDOM" se ilumina.

**2 Pulse ▶.**

• Se selecciona una pista automáticamente y empieza la reproducción.

※ Durante la reproducción programada:

Las pistas programadas se reproducen en orden arbitrario.

※ Durante la reproducción de repeticiones:

Las pistas se reproducen una vez en orden arbitrario, luego se vuelven a reproducir en distinto orden y esto se repite.

 **Cómo detener la reproducción aleatoria:**

Pulse **RANDOM** o **[DIRECT]**.

**NOTA:**

• Durante la operación de reproducción arbitraria, el reproductor podrá indicar el número de un disco que no haya sido cargado en la bandeja. En este caso, el reproductor intentará leer la información del disco, corregirá automáticamente la información errónea y reanudará su funcionamiento normal. Esto no es una falla.

 **Reproducción arbitraria secuencial:****1 Pulse RANDOM y especifique los números de disco (del 1 al 5) con [DISC SELECT] y los [NUMBER].****2 Pulse ▶.**

• Se selecciona una pista automáticamente y empieza la reproducción.

**Reproducción repetida****1 Pulse REPEAT una vez.****Repetición de una sola pista**

- El indicador "REPEAT 1" se ilumina.
- La pista que esté siendo reproducida será repetida.

**Repetición de un disco**

- El indicador "REPEAT 1DISC" se ilumina.
- El disco que esté siendo reproducido será repetido

**Repetición de todos los discos**

- El indicador "REPEAT DISC" se ilumina.
- Todos los discos cargados en la unidad serán repetidos.

**Desactivada****2 Pulse ▶.**

※ Durante la reproducción regular:

Se reproducen todas las pistas repetidamente.

※ Durante la reproducción programada:

Las pistas se reproducen repetidamente en el orden programado.

※ En el modo de reproducción aleatoria:

Las pistas se reproducen una vez y cada una en orden aleatorio, luego se reproducen de nuevo en diferente orden.

 **Cómo detener la reproducción repetida de todas las pistas:**

Pulse **REPEAT** dos veces seguidas o pulse  para abrir la bandeja del disco.

• En el modo de reproducción programada o reproducción aleatoria durante la reproducción repetida de todas las pistas, se reanuda la reproducción normal cuando se pulsa **REPEAT** una vez.

## Funcionamiento

 **Reproducción repetida A-B:****1 Durante la reproducción, pulse [A-B] en el punto en el que desee comenzar a repetir (punto A).**

- El indicador "A-B" se ilumina.

**2 Durante la reproducción, pulse [A-B] en el punto en el que desee comenzar a repetir (punto B).**

• El indicador "A-B" se ilumina y se reproduce la sección A-B repetidamente.

 **Cómo detener la reproducción repetida entre A-B:**

Pulse nuevo **[A-B]**.



• El captor volverá al punto de partida y repetirá la reproducción del intervalo seleccionado.

• No es posible llevar a cabo la reproducción repetida entre A-B durante la reproducción programada o reproducción aleatoria.

**Otras funciones** **Cómo cambiar el brillo de la pantalla:**

El brillo se puede modificar en tres pasos o apagar. Pulse **[DISPLAY]**.

# Resolución de problemas

Si se produce algún problema, siga primero los pasos siguientes:

1. ¿Las conexiones están correctamente hechas?

2. ¿Ha operado el reproductor según las instrucciones de funcionamiento?

Si este aparato no funcionara correctamente, compruebe los elementos que figuran en la tabla siguiente. Si persistiera el problema, puede producirse un funcionamiento erróneo. Desconecte la alimentación eléctrica inmediatamente y póngase en contacto con su proveedor.

Sintoma	Causa	Medidas a tomar	Página
La bandeja del disco no se abre.	<ul style="list-style-type: none"> <li>La alimentación no está activada.</li> </ul>	<ul style="list-style-type: none"> <li>Active la alimentación.</li> </ul>	7
Aparece "0 000 00:00" aunque se haya introducido un disco.	<ul style="list-style-type: none"> <li>El disco no está correctamente introducido.</li> <li>El disco introducido no es un CD.</li> </ul>	<ul style="list-style-type: none"> <li>Vuelva a introducir el disco.</li> <li>Introduzca un CD.</li> </ul>	2, 3 2
El disco no se reproduce cuando se el botón ► de reproducción.	<ul style="list-style-type: none"> <li>El disco está sucio o rayado.</li> </ul>	<ul style="list-style-type: none"> <li>Limpie la suciedad del disco o reemplace el disco.</li> </ul>	3
No se produce sonido o el sonido está deformado.	<ul style="list-style-type: none"> <li>Los cables de salida no están correctamente conectados al amplificador.</li> <li>La configuración o ajustes de la función del amplificador no son correctos.</li> </ul>	<ul style="list-style-type: none"> <li>Compruebe las conexiones.</li> <li>Compruebe la función del amplificador y mandos y ajuste como sea necesario.</li> </ul>	6 –
No se emiten señales digitales.	<ul style="list-style-type: none"> <li>Los cables de conexión no están correctamente conectados.</li> </ul>	<ul style="list-style-type: none"> <li>Compruebe las conexiones.</li> </ul>	6
No se puede reproducir correctamente una sección específica del disco.	<ul style="list-style-type: none"> <li>El disco está sucio o rayado.</li> </ul>	<ul style="list-style-type: none"> <li>Limpie la suciedad del disco o reemplace el disco.</li> </ul>	3
No es posible llevar a cabo la reproducción programada.	<ul style="list-style-type: none"> <li>Las pistas no han sido correctamente programadas.</li> </ul>	<ul style="list-style-type: none"> <li>Programar correctamente.</li> </ul>	9
No se puede reproducir un disco CD-R o CD-RW.	<ul style="list-style-type: none"> <li>El disco no ha sido finalizado.</li> <li>Las condiciones de la grabación son malas o la calidad del disco no es buena.</li> </ul>	<ul style="list-style-type: none"> <li>Finalice el disco y luego reproduzca.</li> <li>Utilice un disco correctamente grabado.</li> </ul>	2 2
El aparato no funciona correctamente con el mando a distancia.	<ul style="list-style-type: none"> <li>Las pilas están gastadas.</li> <li>El mando a distancia está demasiado lejos del aparato.</li> </ul>	<ul style="list-style-type: none"> <li>Reemplace las pilas con unas nuevas.</li> <li>Mueva el mando a distancia más cerca del aparato.</li> </ul>	3 3
Aparece "– : – –" cuando se reproduzcan ficheros grabados en formato MP3 o WMA.	<ul style="list-style-type: none"> <li>Ha seleccionado un fichero WMA con derechos de autor protegidos o un fichero que no se puede reproducir de forma normal.</li> </ul>	<ul style="list-style-type: none"> <li>Utilice el botón ◀▶/▶▶ o ▶▶▶▶▶▶ de la unidad principal (el botón ▶▶▶▶▶▶ o ▶▶▶▶▶▶ del mando a distancia) para seleccionar un fichero diferente.</li> </ul>	2

# Especificaciones

## Rendimiento del audio

### • Salida analógica

	DCM-390	DCM-290/27
Canales:	2 canales	
Margen de frecuencia reproducible:	2 Hz ~ 20 KHz	
S/N:	112 dB	108 dB
Margen dinámico:	100 dB	98 dB
Distorsión armónica:	0,0027 % (1 KHz)	0,003 %
Separación:	98 dB	98 dB
Loro & fluctuación:	Interior a los límites medibles	
Nivel de salida:	Fijo 2,0 V (10 K $\Omega$ /ohmios)	
Tipo de señal:	PCM lineal de 16 bits	
Frecuencia de muestreo:	44,1 KHz	
Discos utilizables:	Disco compacto de audio 12 cm y 8 cm	
• Salida digital		
Coaxial:	0,5 Vp-p (75 $\Omega$ /ohmios)	
Óptico:	-15 ~ -21 dBm	
Longitud de onda de emisión de luz:	660 nm	
• Salida de auriculares	0,04mW	

## General

Alimentación eléctrica:	CA 120 V, 60 Hz
Consumo de energía:	15 W
Dimensiones externas máximas:	434 (ancho) x 120 (alto) x 400 (rof.) mm (incluyendo las partes salientes)
Peso:	6,3 kg

## Mando a distancia (RC-1033)

Tipo del mando a distancia:	Impulso infrarrojo
Pilas:	Tipo R03/AAA (pilas dos)
Dimensiones externas:	49 (ancho) x 220 (alto) x 21 (rof.) mm
Peso:	106 g (incluyendo las pilas)

\* A efectos de introducir mejoras, las características técnicas y el diseño pueden sufrir cambios sin previo aviso.

**DENON**

TOKYO, JAPAN

[www.denon.com](http://www.denon.com)

Denon Brand Company, D&M Holdings Inc.  
Printed in China 00D 511 4437 001